

FREEDOM³ CENTERPIECE

Quick Reference Guide

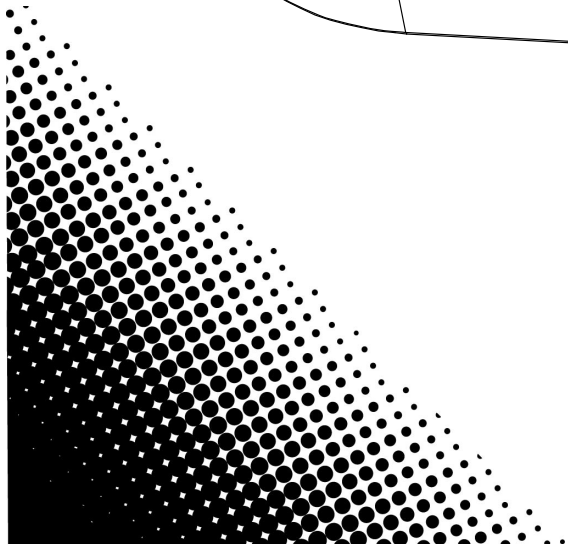
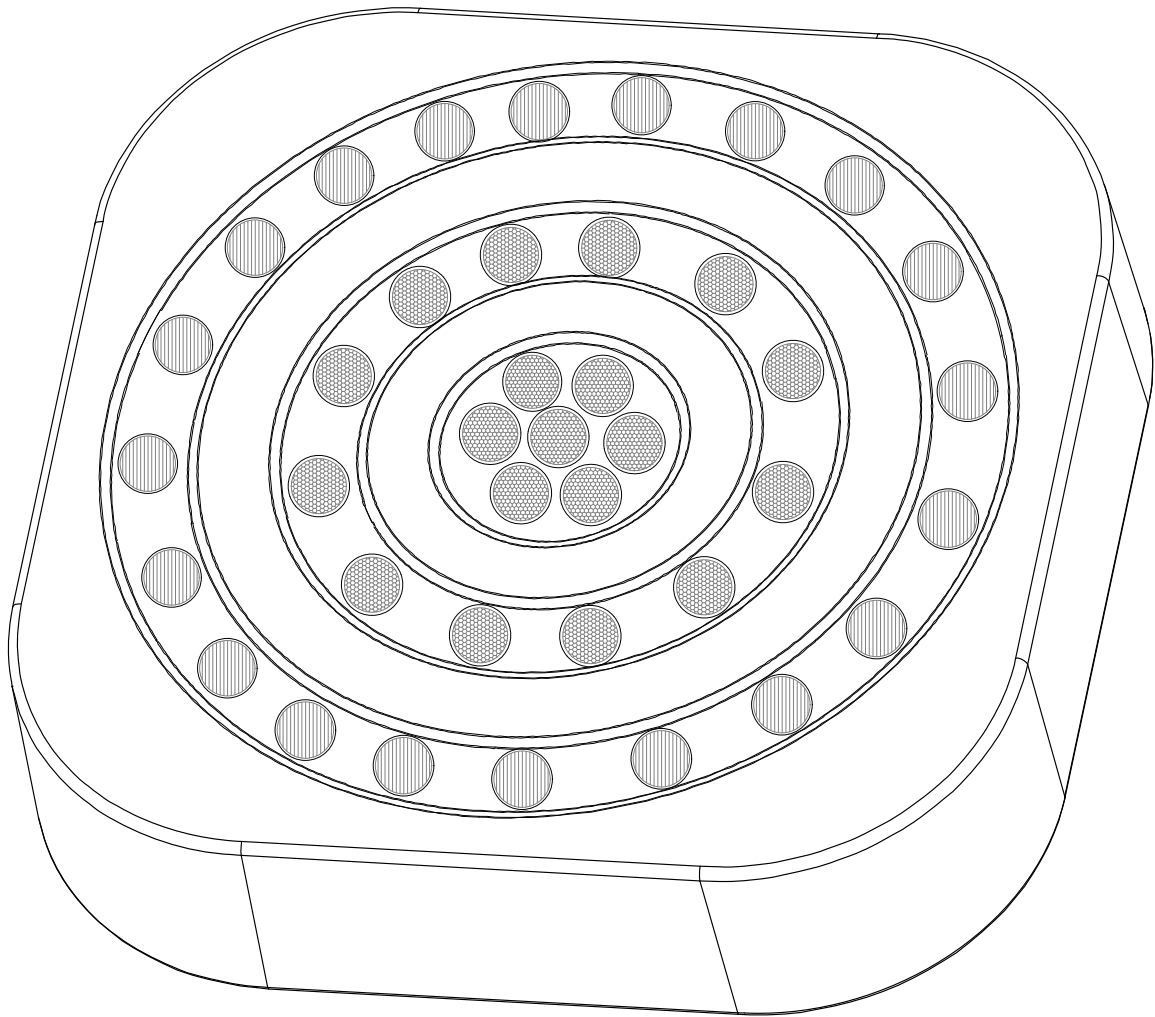

CHAUVET 3

About This Guide

The Freedom Centerpiece Quick Reference Guide (QRG) has basic product information such as mounting, menu options, and DMX values. Download the User Manual from www.chauvetdj.com for more details.

Disclaimer

The information and specifications contained in this QRG are subject to change without notice.

LIMITED WARRANTY

FOR WARRANTY REGISTRATION AND COMPLETE TERMS AND CONDITIONS PLEASE VISIT OUR WEBSITE.

For Customers in the United States and Mexico: www.chauvetlighting.com/warranty-registration.

For Customers in the United Kingdom, Republic of Ireland, Belgium, the Netherlands, Luxembourg, France, and Germany: www.chauvetlighting.eu/warranty-registration.

Chauvet warrants that this product shall be free from defects in material and workmanship under normal use, for the period specified in, and subject to the exclusions and limitations set forth in the full limited warranty on our website. This warranty extends only to the original purchaser of the product and is not transferable. To exercise rights under this warranty, you must provide proof of purchase in the form of an original sales receipt from an authorized dealer that shows the product name and date of purchase. THERE ARE NO OTHER EXPRESS OR IMPLIED WARRANTIES. This warranty gives you specific legal rights. You may also have other rights that vary from state to state and country to country. This warranty is valid only in the United States, United Kingdom, Republic of Ireland, Belgium, the Netherlands, Luxembourg, France, Germany and Mexico. For warranty terms in other countries, please consult your local distributor.

Safety Notes

These Safety Notes include important information about installation, use, and maintenance.



- This product is not intended for permanent installation.
- ONLY connect this product to a grounded and protected circuit.
- DISCONNECT from power and turn off before cleaning.
- DO NOT look at the light source when the product is on.
- Make sure the power cord is not crimped or damaged.
- Never disconnect this product from power by pulling on the cord.
- DO NOT allow flammable materials close to the product when it is operating.
- DO NOT touch the product's housing when it is on because it will be hot.
- The voltage of the outlet to which you are connecting this product must be within the range stated on the decal or rear panel of the product.
- This product is for indoor or temporary outdoor use (IP54). Do not expose to harsh or excessively corrosive environmental conditions (whether indoors or outdoors), including, but not limited to, extreme temperatures, humidity, atmospheric conditions (including salinity or pressure), radiation (UV, infrared or nuclear), shock and conditions which exceed the product's Ingress Protection (IP) rating.



- Be sure that no ventilation slots on the unit's housing are blocked.
- Never connect this product to a dimmer or rheostat.
- Never carry the product by the power cord.
- The maximum ambient temperature is 104 °F (40 °C). Do not operate this product at higher temperatures.
- In the event of a serious operating problem, stop using immediately.
- DO NOT open this product. It contains no user-serviceable parts.
- To eliminate unnecessary wear and improve its lifespan, during periods of non-use completely disconnect the product from power via breaker or by unplugging it.

Contact

Outside the US, United Kingdom, Ireland, France, Germany, Mexico, or Benelux, contact your distributor to request support or return a product. Visit www.chauvetdj.com for contact information.

What is Included

- 4x Freedom Centerpiece
- 4x Black Housing Covers
- Multi-Charger
- IRC-6 Remote
- Carry Bag
- Quick Reference Guide

To Begin

Unpack your Freedom Centerpiece and make sure you have received all parts in good condition. If the box or contents appear damaged, notify the carrier immediately, not Chauvet.

AC Power

This product has an auto-ranging external power supply that can work with an input voltage range of 100 to 240 VAC, 50/60 Hz.



To eliminate wear and improve its lifespan, during periods of disuse completely disconnect the product from power via breaker or by unplugging it.

Battery Power

The Freedom Centerpiece comes with a rechargeable lithium battery for cable free operation.

Charging the Battery

The battery charges whenever the Freedom Centerpiece is plugged into the external charger and the charger is plugged into a power source. If the product is plugged in and not in operation, make sure the product is turned off.



When using the multi-charger, the Freedom Centerpiece must be powered OFF. The units will NOT charge if power is switched On.

Battery Life Indicator

The indicators on the LED Menu Display show how much battery life remains available. The drawing below provides a key to reading the battery life indicators.

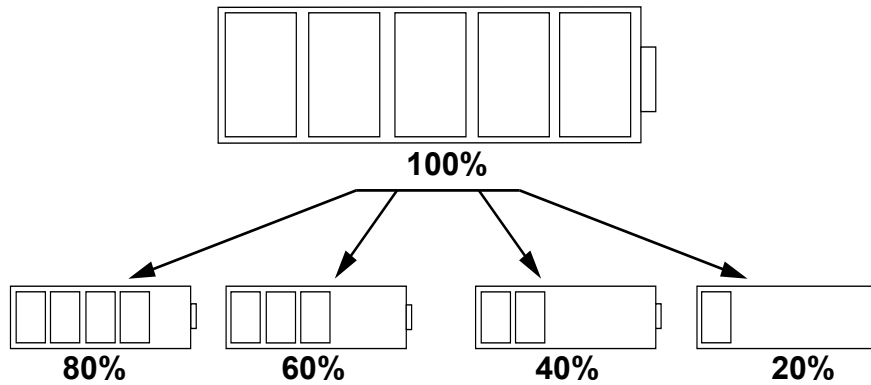

Battery Run Time

Maximum Run Time (all colors on)	Recharge Time
Up to 8 hours	6.5 hours

Control Panel Description

Button	Function
<MENU>	Exits from the current menu or function
<UP>	Navigates upwards through the menu list and increases the numeric value when in a function
<DOWN>	Navigates downwards through the menu list and decreases the numeric value when in a function
<ENTER>	Enables the currently displayed menu or sets the currently selected value into the selected function

Menu Map

Mode	Programming Levels	Description			
DMX Address	001–505	Sets DMX starting address			
DMX Channel	8Ch	Sets DMX personality			
	12Ch1				
	12Ch2				
	16Ch				
Static	Fixed Color	Ring1	R	Red	
		G	Green		
		B	Blue		
		W	White		
		GB	Green + Blue		
		RB	Red + Blue		
		RG	Red + Green		
		RGB	Red + Green + Blue		
		RW	Red + White		
		GW	Green + White		
		BW	Blue + White		
		RGW	Red + Green + White		
		RBW	Red + Blue + White		
		GBW	Green + Blue + White		
		RGBW	Red + Green + Blue + White		
	Ring2	R	Red		
	G	Green			
	B	Blue			
	W	White			
	GB	Green + Blue			
	RB	Red + Blue			
	RG	Red + Green			
	RGB	Red + Green + Blue			
	RW	Red + White			
	GW	Green + White			
	BW	Blue + White			
	RGW	Red + Green + White			
	RBW	Red + Blue + White			
	GBW	Green + Blue + White			
	RGBW	Red + Green + Blue + White			
	Ring3	CW	Cool White		
	WW	Warm White			
	CW+WW	Cool White + Warm White			
	Manual Color	Ring1	R	0–255	Adjust the levels of red, green, blue, and white to create custom colors for Ring 1
			G	0–255	
			B	0–255	
			W	0–255	
		Ring2	R	0–255	Adjust the levels of red, green, blue, and white to create custom colors for Ring 2
			G	0–255	
			B	0–255	
			W	0–255	
		Ring3	CW	0–255	Adjust the levels of cool white and warm white to create custom colors for Ring 3
WW			0–255		
CW			0–255		
WW			0–255		
Auto Show	Auto 1–15	Speed 1–100	Sets automatic programs and automatic speed		
Sound Show	Sound Sense	000–100	Sets sound-active program		

Mode	Programming Levels		Description
Wireless Setting	Wireless On/Off	On	Turns wireless capability on or off
		Off	
	Wireless Mode	Transmit	Set to transmitter or receiver channel
	Receive		
	Wireless Channel	CH01–CH16	Select the wireless channel
IR Setting	On		Turns infrared on or off
	Off		
	Off		Turn off the white balance
White Balance	Manual	R	125–255 Select red, green, blue, and white to set the white balance
		G	
		B	
		W	
Dimmer Mode	Off		No dimming effect
	Dimmer 1		Sets the dimming speed, fast to slow
	Dimmer 2		
	Dimmer 3		
Back Light	10S		Turns off after 10 seconds
	30S		Turns off after 30 seconds
	2Mins		Turns off after 2 minutes
	Always On		Does not turn off
Information	Fixture Hours	9999H	Displays the total operating hours of the device
	Version	V0.2	Shows installed software version
Factory Reset	No		Resets to factory settings
	Yes		

Wireless DMX Linking

The Freedom Centerpiece does not have DMX input or output, but can work with a DMX controller using D-Fi Hub or FlareCON Air products.

Wireless Configuration

The Freedom Centerpiece can be operated in wireless mode. For more information about configuring this product to transmit or receive in wireless mode, download the Freedom Centerpiece User Manual from the Chauvet website.

Starting Address

To ensure full access to all channels available in each DMX mode, the highest recommended DMX address is **497**.



You can wirelessly sync an unlimited amount of receivers to one transmitter. To ensure strong signals, the units should remain in an unobstructed line of sight of each other.



IRC-6 (Infrared Remote Control)

The Freedom Centerpiece can be operated with the CHAUVET IRC-6. For more information about the IRC-6, download instructions for the IRC-6 or the Freedom Centerpiece User Manual from www.chauvetdj.com.

Zones for DMX Control

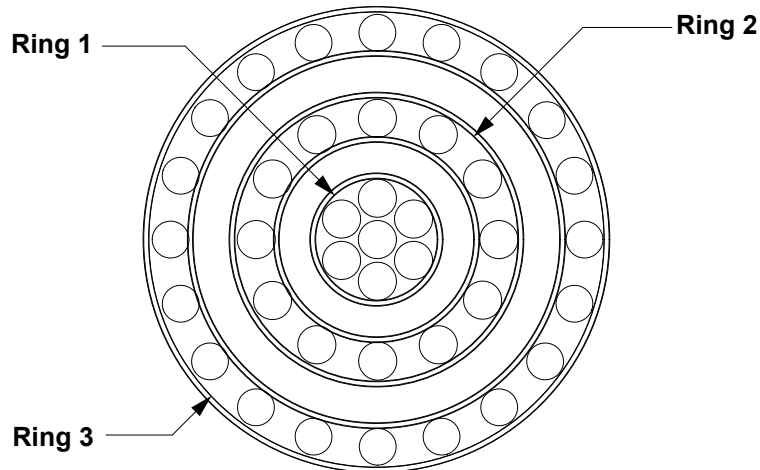

DMX Values

16CH

Channel	Function	Value	Percent/Setting
1	Dimmer	000 ⇔ 255	0-100%
2	Red, Ring 1	000 ⇔ 255	0-100%
3	Green, Ring 1	000 ⇔ 255	0-100%
4	Blue, Ring 1	000 ⇔ 255	0-100%
5	White, Ring 1	000 ⇔ 255	0-100%
6	Red, Ring 2	000 ⇔ 255	0-100%
7	Green, Ring 2	000 ⇔ 255	0-100%
8	Blue, Ring 2	000 ⇔ 255	0-100%
9	White, Ring 2	000 ⇔ 255	0-100%
10	Warm White, Ring 3	000 ⇔ 255	0-100%
11	Cool White, Ring 3	000 ⇔ 255	0-100%
12	Strobe	000 ⇔ 010	No function
		011 ⇔ 255	Strobe, slow to fast

Channel	Function	Value	Percent/Setting
13	Color Macro	000 ⇔ 010	No function
		011 ⇔ 030	R: 100% G: 0–100% B: 0%
		031 ⇔ 050	R: 100–0% G: 100% B: 0%
		051 ⇔ 070	R: 0% G: 100% B: 0–100%
		071 ⇔ 090	R: 0% G: 100–0% B: 100%
		091 ⇔ 110	R: 0–100% G: 0% B: 100%
		111 ⇔ 130	R: 100% G: 0% B: 100–0%
		131 ⇔ 150	R: 100% G: 0–100% B: 0–100%
		151 ⇔ 170	R: 100–0% G: 100–0% B: 100%
		171 ⇔ 200	R: 100% G: 100% B: 100% W: 100%
		201 ⇔ 205	Color 1
		206 ⇔ 210	Color 2
		211 ⇔ 215	Color 3
		216 ⇔ 220	Color 4
		221 ⇔ 225	Color 5
		226 ⇔ 230	Color 6
		231 ⇔ 235	Color 7
		236 ⇔ 240	Color 8
		241 ⇔ 245	Color 9
246 ⇔ 250	Color 10		
251 ⇔ 255	Color 11		
14	Auto/Sound-Active Programs	000 ⇔ 010	No function
		011 ⇔ 026	Auto program 1
		027 ⇔ 042	Auto program 2
		043 ⇔ 058	Auto program 3
		059 ⇔ 074	Auto program 4
		075 ⇔ 089	Auto program 5
		090 ⇔ 104	Auto program 6
		105 ⇔ 120	Auto program 7
		121 ⇔ 135	Auto program 8
		136 ⇔ 150	Auto program 9
		151 ⇔ 165	Auto program 10
		166 ⇔ 180	Auto program 11
		181 ⇔ 195	Auto program 12
		196 ⇔ 210	Auto program 13
		211 ⇔ 225	Auto program 14
		226 ⇔ 240	Auto program 15
241 ⇔ 255	Sound-active Program		
15	Auto Speed	000 ⇔ 255	Auto program speed, slow to fast
	Sound Sensitivity	000 ⇔ 010	Sound-sensitivity off
		011 ⇔ 255	Sound sensitivity, low to high
16	Dimmer Speed Mode	000 ⇔ 051	Preset dimmer speed from display menu
		052 ⇔ 101	Dimmer speed mode off
		102 ⇔ 152	Dimmer speed mode 1 (fast)
		153 ⇔ 203	Dimmer speed mode 2 (medium)
		204 ⇔ 255	Dimmer speed mode 3 (slow)

12CH 2

Channel	Function	Value	Percent/Setting
1	Dimmer	000 ⇔ 255	0–100%
2	Red	000 ⇔ 255	0–100%
3	Green	000 ⇔ 255	0–100%
4	Blue	000 ⇔ 255	0–100%
5	White	000 ⇔ 255	0–100%
6	Warm White	000 ⇔ 255	0–100%
7	Cool White	000 ⇔ 255	0–100%
8	Strobe	000 ⇔ 010	No function
		011 ⇔ 255	Strobe, slow to fast
9	Color Macro	000 ⇔ 010	No function
		011 ⇔ 030	R: 100% G: 0–100% B: 0%
		031 ⇔ 050	R: 100–0% G: 100% B: 0%
		051 ⇔ 070	R: 0% G: 100% B: 0–100%
		071 ⇔ 090	R: 0% G: 100–0% B: 100%
		091 ⇔ 110	R: 0–100% G: 0% B: 100%
		111 ⇔ 130	R: 100% G: 0% B: 100–0%
		131 ⇔ 150	R: 100% G: 0–100% B: 0–100%
		151 ⇔ 170	R: 100–0% G: 100–0% B: 100%
		171 ⇔ 200	R: 100% G: 100% B: 100% W: 100%
		201 ⇔ 205	Color 1
		206 ⇔ 210	Color 2
		211 ⇔ 215	Color 3
		216 ⇔ 220	Color 4
		221 ⇔ 225	Color 5
		226 ⇔ 230	Color 6
		231 ⇔ 235	Color 7
		236 ⇔ 240	Color 8
241 ⇔ 245	Color 9		
246 ⇔ 250	Color 10		
251 ⇔ 255	Color 11		

Channel	Function	Value	Percent/Setting
10	Auto/Sound-Active Programs	000 ⇔ 010	No function
		011 ⇔ 026	Auto program 1
		027 ⇔ 042	Auto program 2
		043 ⇔ 058	Auto program 3
		059 ⇔ 074	Auto program 4
		075 ⇔ 089	Auto program 5
		090 ⇔ 104	Auto program 6
		105 ⇔ 120	Auto program 7
		121 ⇔ 135	Auto program 8
		136 ⇔ 150	Auto program 9
		151 ⇔ 165	Auto program 10
		166 ⇔ 180	Auto program 11
		181 ⇔ 195	Auto program 12
		196 ⇔ 210	Auto program 13
		211 ⇔ 225	Auto program 14
226 ⇔ 240	Auto program 15		
241 ⇔ 255	Sound-active program		
11	Auto Speed	000 ⇔ 255	Auto program speed, slow to fast
	Sound Sensitivity	000 ⇔ 010	Sound-sensitivity off
		011 ⇔ 255	Sound sensitivity, low to high
12	Dimmer Speed Mode	000 ⇔ 051	Preset dimmer speed from display menu
		052 ⇔ 101	Dimmer speed mode off
		102 ⇔ 152	Dimmer speed mode 1 (fast)
		153 ⇔ 203	Dimmer speed mode 2 (medium)
		204 ⇔ 255	Dimmer speed mode 3 (slow)

12CH 1

Channel	Function	Value	Percent/Setting
1	Dimmer	000 ⇔ 255	0–100%
2	Red, Ring 1	000 ⇔ 255	0–100%
3	Green, Ring 1	000 ⇔ 255	0–100%
4	Blue, Ring 1	000 ⇔ 255	0–100%
5	White, Ring 1	000 ⇔ 255	0–100%
6	Red, Ring 2	000 ⇔ 255	0–100%
7	Green, Ring 2	000 ⇔ 255	0–100%
8	Blue, Ring 2	000 ⇔ 255	0–100%
9	White, Ring 2	000 ⇔ 255	0–100%
10	Warm White, Ring 3	000 ⇔ 255	0–100%
11	Cool White, Ring 3	000 ⇔ 255	0–100%
12	Strobe	000 ⇔ 010	No function
		011 ⇔ 255	Strobe, slow to fast

EN

8CH

Channel	Function	Value	Percent/Setting
1	Dimmer	000 ⇔ 255	0–100%
2	Red	000 ⇔ 255	0–100%
3	Green	000 ⇔ 255	0–100%
4	Blue	000 ⇔ 255	0–100%
5	White	000 ⇔ 255	0–100%
6	Warm White	000 ⇔ 255	0–100%
7	Cool White	000 ⇔ 255	0–100%
8	Strobe	000 ⇔ 010	No function
		011 ⇔ 255	Strobe, slow to fast

Acerca de Esta Guía

La Guía de Referencia Rápida (GRR) del Freedom Centerpiece contiene información básica sobre el producto, como montaje, opciones de menú y valores DMX. Descargue el manual de usuario de www.chauvetdj.com para una información más detallada.

Exención de Responsabilidad

La información y especificaciones contenidos en esta GRR están sujetas a cambio sin previo aviso.

GARANTÍA LIMITADA

PARA VER EL REGISTRO DE GARANTÍA Y LOS TÉRMINOS Y CONDICIONES COMPLETOS, VISITE NUESTRO SITIO WEB.

Para clientes en los Estados Unidos y México: www.chauvetlighting.com/warranty-registration.

Para clientes en Reino Unido, República de Irlanda, Bélgica, Países Bajos, Luxemburgo, Francia y Alemania: www.chauvetlighting.eu/warranty-registration.

Chauvet garantiza que este producto estará libre de defectos de material y mano de obra en condiciones de uso normales, durante el periodo especificado, sujeto siempre a las exclusiones y limitaciones establecidas en la garantía limitada completa de nuestro sitio web. Esta garantía se concede únicamente al comprador original del producto y no es transferible. Para ejercer los derechos que otorga esta garantía, usted debe proporcionar una prueba de compra en forma de un recibo de compra original, expedido por un distribuidor autorizado, donde figure el nombre del producto y la fecha de compra. **NO EXISTEN OTRAS GARANTÍAS EXPRESAS NI IMPLÍCITAS.** Esta garantía le otorga derechos legales específicos. Es posible que a usted le asistan otros derechos, que variarán dependiendo del estado o del país. Esta garantía solamente es válida en los Estados Unidos, Reino Unido, República de Irlanda, Bélgica, Países Bajos, Luxemburgo, Francia, Alemania y México. Para conocer los términos de garantía en otros países, consulte a su distribuidor local.

Notas de Seguridad

Estas notas de seguridad incluyen información importante sobre el montaje, uso y mantenimiento.



- Este producto no está concebido para una instalación permanente.
 - Conecte este producto **SOLO** a un circuito con toma de tierra y protegido.
 - Desconecte y apagar siempre de la alimentación antes de la limpieza.
 - **NO** mire a la fuente de luz cuando el producto esté encendido.
 - Asegúrese de que el cable de alimentación no está retorcido ni estropeado.
 - Nunca desconecte este producto del cable de alimentación agarrando o tirando del cable.
 - **NO** permita la presencia de materiales inflamables cerca de la unidad cuando esté en funcionamiento.
 - **NO** toque este producto cuando esté en funcionamiento, pues podría estar caliente.
-
- La tensión del enchufe al que conecte este producto ha de estar en el rango establecido en el grabado o en el panel posterior del producto.
 - Este producto es para uso en interiores o para uso temporal en exteriores (IP54). No lo exponga a condiciones ambientales rigurosas o excesivamente corrosivas (tanto en interiores como en exteriores), lo que incluye, sin limitarse a ello, temperaturas extremas, humedad, condiciones atmosféricas adversas (incluyendo salinidad o presión) radiación (UV, infrarrojo o nuclear), descargas o condiciones que superen el grado de protección IP. **NO** sumerja este producto.
 - Asegúrese de que ninguna ranura de ventilación en la carcasa de la unidad queda bloqueada.
 - Nunca conecte este producto a un atenuador o reostato.
 - Use **SOLAMENTE** los soportes de colgar/montar o las asas para mover este producto.
 - La temperatura ambiente máxima es de 104 °F (40 °C). No haga funcionar este producto a temperaturas más altas.
 - En caso de un problema grave de funcionamiento, deje de usarlo inmediatamente.
 - **NO** abra este producto. No contiene piezas reparables por el usuario.
 - Para evitar un desgaste innecesario y alargar su vida útil, desconecte completamente el producto mediante el interruptor o desenchufándolo durante periodos en que no se use.



Contacto

Fuera de EE. UU., Reino Unido, Irlanda, Francia, Alemania, México o Benelux póngase en contacto con su distribuidor para solicitar asistencia o devolver un producto. Visite www.chauvetdj.com para información de contacto.

Qué va incluido

- 4x Freedom Centerpiece
- 4x Cubiertas negras para carcasa
- Multicargador
- IRC-6
- Caja de transporte
- Guía de referencia rápida

Para empezar

Desembale su Freedom Centerpiece y asegúrese de que ha recibido todas las partes en buen estado. Si la caja o los componentes parecen dañados, notifíquese lo inmediatamente al transportista, no a Chauvet.

Corriente alterna

Este producto tiene un cargador externo con detección automática que puede funcionar con un rango de tensión de entrada de 100 a 240 VCA, 50/60 Hz.



Para evitar un desgaste innecesario y alargar su vida útil, desconecte completamente el producto mediante el interruptor o desenchufándolo durante periodos en que no se use.

Alimentación por batería

El Freedom Centerpiece viene con una batería de litio recargable para un funcionamiento sin cables.

Cargar la batería

La batería se carga cada vez que el Freedom Centerpiece se enchufa en el cargador externo y el cargador está enchufado a la alimentación. Si el producto se enchufa y no está funcionando, asegúrese de que el producto esté apagado.



Al usar el cargador múltiple, la Freedom Centerpiece debe estar APAGADA. Las unidades NO se cargarán si la alimentación está encendida.

Indicador de duración de la batería

Los indicadores en la pantalla de menú LED muestran cuánto tiempo de batería queda disponible. El dibujo inferior le da la clave para interpretar los indicadores de vida de la batería.

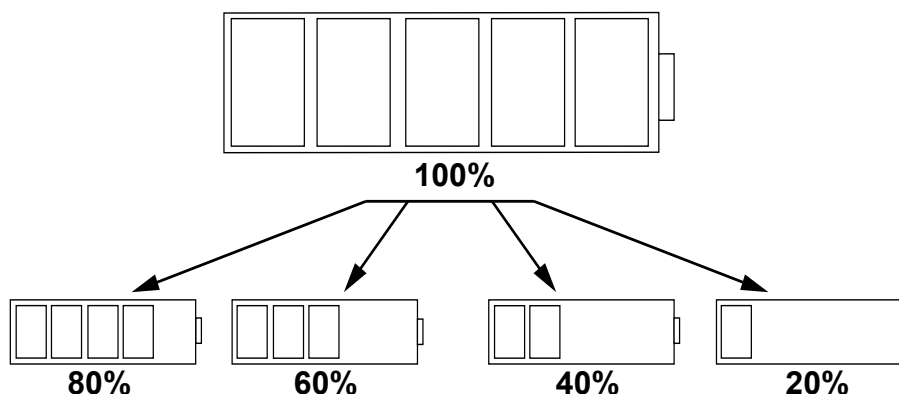

Duración de la batería

Máximo tiempo de funcionamiento (todos los colores encendidos)	Tiempo de Recarga
Hasta 8 horas	6,5 horas

Descripción del panel de control

Botón	Función
<MENU>	Salir del menú o función actual
<UP>	Navega hacia arriba por la lista de menú y aumenta el valor numérico cuando está en una función
<DOWN>	Navega hacia abajo por la lista de menú y disminuye el valor numérico cuando está en una función
<ENTER>	Habilita el menú actualmente en pantalla o configura el valor seleccionado actualmente dentro de la función seleccionada

Mapa de menú

Modo	Niveles de programación		Descripción		
DMX Address	001-505		Selecciona valor inicial DMX		
DMX Mode	8Ch		Selecciona la personalidad DMX		
	12Ch1				
	12Ch2				
	16Ch				
Static	Fixed Color	Ring1	R	Rojo	
			G	Verde	
			B	Azul	
			W	Blanco	
			GB	Verde + Azul	
			RB	Rojo + Azul	
			RG	Rojo + Verde	
			RGB	Rojo + Verde + Azul	
			RW	Rojo + Blanco	
			GW	Verde + Blanco	
			BW	Azul + Blanco	
			RGW	Rojo + Verde + Blanco	
			RBW	Rojo + Azul + Blanco	
			GBW	Verde + Azul + Blanco	
		RGBW	Rojo + Verde + Azul + Blanco		
		Ring2	R	Rojo	
			G	Verde	
			B	Azul	
	W		Blanco		
	GB		Verde + Azul		
	RB		Rojo + Azul		
	RG		Rojo + Verde		
	RGB		Rojo + Verde + Azul		
	RW		Rojo + Blanco		
	GW		Verde + Blanco		
	BW		Azul + Blanco		
	RGW		Rojo + Verde + Blanco		
	Ring3	CW	Blanco frío		
		WW	Blanco cálido		
		CW+WW	Blanco frío + Blanco cálido		
	Manual Color	Ring1	R	0-255	Ajuste los niveles de rojo, verde, azul y blanco para crear colores personalizados para el Anillo 1
			G	0-255	
			B	0-255	
			W	0-255	
		Ring2	R	0-255	Ajuste los niveles de rojo, verde, azul y blanco para crear colores personalizados para el Anillo 2
G			0-255		
B			0-255		
W			0-255		
Ring3		CW	0-255	Ajuste los niveles de blanco frío y blanco cálido para crear colores personalizados para Ring 3	
		WW	0-255		
Auto Show	Auto 1-15	Speed 1-100	Configurar el programa automático y la velocidad		
Sound Show	Sound Sense	000-100	Establece el programa de sonido activo		

Modo	Niveles de programación		Descripción
Wireless Setting	Wireless On/Off	On	Enciende o apaga la capacidad inalámbrica
		Off	
	Wireless Mode	Transmit	Ajuste al canal transmisor o receptor
		Receive	
	Wireless Channel	CH01–CH16	Seleccione el canal inalámbrico
IR Setting	On		Activa o desactiva los infrarrojos
	Off		
	Off		Apagar el balance de blancos
White Balance	Manual	R	125–255 Seleccione rojo, verde, azul y blanco para establecer el balance de blancos
		G	
		B	
		W	
Dimmer Mode	Off		Sin efecto atenuación
	Dimmer 1		Ajusta la velocidad de atenuación, rápido a lento
	Dimmer 2		
	Dimmer 3		
Back Light	10S		Se apaga después de 10 segundos
	30S		Se apaga después de 30 segundos
	2Mins		Se apaga después de 2 minutos
	Always On		No se apaga
Information	Fixture Hours	9999H	Muestra el total de horas de uso de la unidad
	Version	V0.2	Muestra la versión de software instalada
Factory Reset	No		Restablece la configuración de fábrica
	Yes		

Enlace DMX Inalámbrico

The Freedom Centerpiece does not have a DMX input or output, but can work with a DMX controller using D-Fi Hub or FlareCON Air products.

Configuración inalámbrica

El Freedom Centerpiece se puede manejar en modo inalámbrico. Para más información sobre cómo configurar este producto para transmitir o recibir en modo inalámbrico, descargue las instrucciones del Manual de usuario del Freedom Centerpiece desde el sitio web de Chauvet.

Dirección de inicio

Para asegurarse acceso total a todos los canales en cada modo DMX, la dirección DMX más recomendable es **497**.



Se puede sincronizar sin cables un número ilimitado de receptores a un transmisor. Para garantizar señales fuertes, las unidades deben permanecer en una línea de visión sin obstáculos entre sí.

El Freedom Centerpiece envía señal DMX inalámbrica a otros dispositivos inalámbricos productos.



IRC-6 (control remoto por infrarrojos)

El Freedom Centerpiece es totalmente compatible con el control remoto por infrarrojos (IRC-6) de CHAUVET DJ. Para información adicional sobre el IRC-6 o para descargar las instrucciones, consulte www.chauvetdj.com.

Zonas para Control DMX

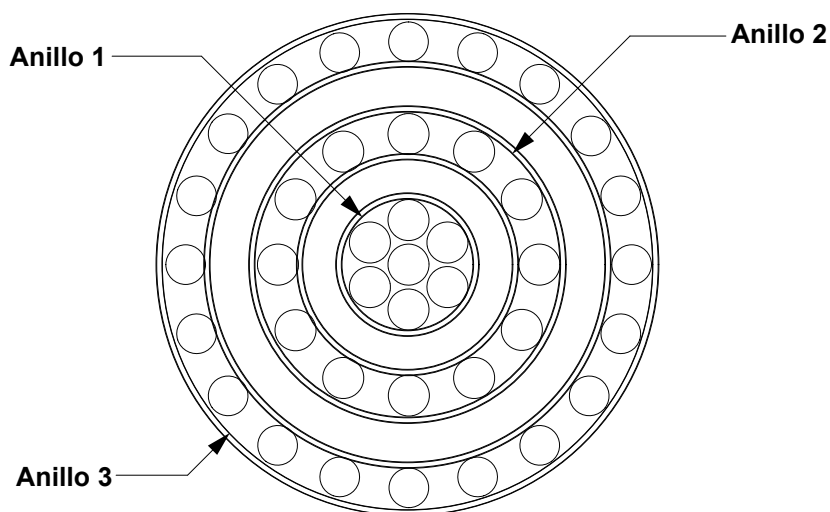

Valores DMX

16CH

Channel	Function	Value	Percent/Setting
1	Atenuador	000 ⇔ 255	0–100%
2	Rojo, Anillo 1	000 ⇔ 255	0–100%
3	Verde, Anillo 1	000 ⇔ 255	0–100%
4	Azul, Anillo 1	000 ⇔ 255	0–100%
5	Blanco, Anillo 1	000 ⇔ 255	0–100%
6	Rojo, Anillo 2	000 ⇔ 255	0–100%
7	Verde, Anillo 2	000 ⇔ 255	0–100%
8	Azul, Anillo 2	000 ⇔ 255	0–100%
9	Blanco, Anillo 2	000 ⇔ 255	0–100%
10	Blanco cálido, Anillo 3	000 ⇔ 255	0–100%
11	Blanco frío, Anillo 3	000 ⇔ 255	0–100%
12	Estroboscopio	000 ⇔ 010	Sin función
		011 ⇔ 255	Estroboscopio, lento a rápido

Channel	Function	Value	Percent/Setting
13	Macro de color	000 ⇔ 010	Sin función
		011 ⇔ 030	R: 100% G: 0–100% B: 0%
		031 ⇔ 050	R: 100–0% G: 100% B: 0%
		051 ⇔ 070	R: 0% G: 100% B: 0–100%
		071 ⇔ 090	R: 0% G: 100–0% B: 100%
		091 ⇔ 110	R: 0–100% G: 0% B: 100%
		111 ⇔ 130	R: 100% G: 0% B: 100–0%
		131 ⇔ 150	R: 100% G: 0–100% B: 0–100%
		151 ⇔ 170	R: 100–0% G: 100–0% B: 100%
		171 ⇔ 200	R: 100% G: 100% B: 100% W: 100%
		201 ⇔ 205	Color 1
		206 ⇔ 210	Color 2
		211 ⇔ 215	Color 3
		216 ⇔ 220	Color 4
		221 ⇔ 225	Color 5
		226 ⇔ 230	Color 6
		231 ⇔ 235	Color 7
		236 ⇔ 240	Color 8
		241 ⇔ 245	Color 9
		246 ⇔ 250	Color 10
251 ⇔ 255	Color 11		
14	Programas automáticos	000 ⇔ 010	Sin función
		011 ⇔ 026	Programa automático 1
		027 ⇔ 042	Programa automático 2
		043 ⇔ 058	Programa automático 3
		059 ⇔ 074	Programa automático 4
		075 ⇔ 089	Programa automático 5
		090 ⇔ 104	Programa automático 6
		105 ⇔ 120	Programa automático 7
		121 ⇔ 135	Programa automático 8
		136 ⇔ 150	Programa automático 9
		151 ⇔ 165	Programa automático 10
		166 ⇔ 180	Programa automático 11
		181 ⇔ 195	Programa automático 12
		196 ⇔ 210	Programa automático 13
		211 ⇔ 225	Programa automático 14
		226 ⇔ 240	Programa automático 15
241 ⇔ 255	Programa activo por sonido		
15	Velocidad de programa	000 ⇔ 255	Velocidad de lenta a rápida
	Sensibilidad al sonido	000 ⇔ 010	Sensibilidad apagado
		011 ⇔ 255	Sensibilidad baja a alta
16	Modo velocidad de atenuador	000 ⇔ 051	Preconfigura la velocidad del atenuador desde la pantalla de menú
		052 ⇔ 101	Modo velocidad del atenuador desactivado
		102 ⇔ 152	Modo velocidad del atenuador 1 (rápida)
		153 ⇔ 203	Modo velocidad del atenuador 2 (media)
		204 ⇔ 255	Modo velocidad del atenuador 3 (lenta)

12CH 2

Channel	Function	Value	Percent/Setting
1	Atenuador	000 ⇔ 255	0–100%
2	Rojo	000 ⇔ 255	0–100%
3	Verde	000 ⇔ 255	0–100%
4	Azul	000 ⇔ 255	0–100%
5	Blanco	000 ⇔ 255	0–100%
6	Blanco cálido	000 ⇔ 255	0–100%
7	Blanco frío	000 ⇔ 255	0–100%
8	Estroboscopio	000 ⇔ 010	Sin función
		011 ⇔ 255	Estroboscopio, lento a rápido
9	Macro de color	000 ⇔ 010	Sin función
		011 ⇔ 030	R: 100% G: 0–100% B: 0%
		031 ⇔ 050	R: 100–0% G: 100% B: 0%
		051 ⇔ 070	R: 0% G: 100% B: 0–100%
		071 ⇔ 090	R: 0% G: 100–0% B: 100%
		091 ⇔ 110	R: 0–100% G: 0% B: 100%
		111 ⇔ 130	R: 100% G: 0% B: 100–0%
		131 ⇔ 150	R: 100% G: 0–100% B: 0–100%
		151 ⇔ 170	R: 100–0% G: 100–0% B: 100%
		171 ⇔ 200	R: 100% G: 100% B: 100% W: 100%
		201 ⇔ 205	Color 1
		206 ⇔ 210	Color 2
		211 ⇔ 215	Color 3
		216 ⇔ 220	Color 4
		221 ⇔ 225	Color 5
		226 ⇔ 230	Color 6
		231 ⇔ 235	Color 7
		236 ⇔ 240	Color 8
241 ⇔ 245	Color 9		
246 ⇔ 250	Color 10		
251 ⇔ 255	Color 11		

Channel	Function	Value	Percent/Setting
10	Programas automáticos	000 ⇔ 010	Sin función
		011 ⇔ 026	Programa automático 1
		027 ⇔ 042	Programa automático 2
		043 ⇔ 058	Programa automático 3
		059 ⇔ 074	Programa automático 4
		075 ⇔ 089	Programa automático 5
		090 ⇔ 104	Programa automático 6
		105 ⇔ 120	Programa automático 7
		121 ⇔ 135	Programa automático 8
		136 ⇔ 150	Programa automático 9
		151 ⇔ 165	Programa automático 10
		166 ⇔ 180	Programa automático 11
		181 ⇔ 195	Programa automático 12
		196 ⇔ 210	Programa automático 13
		211 ⇔ 225	Programa automático 14
226 ⇔ 240	Programa automático 15		
241 ⇔ 255	Programa activo por sonido		
11	Velocidad de programa	000 ⇔ 255	Velocidad de lenta a rápida
	Sensibilidad al sonido	000 ⇔ 010	Sensibilidad apagado
		011 ⇔ 255	Sensibilidad baja a alta
12	Modo velocidad de atenuador	000 ⇔ 051	Preconfigura la velocidad del atenuador desde la pantalla de menú
		052 ⇔ 101	Modo velocidad del atenuador desactivado
		102 ⇔ 152	Modo velocidad del atenuador 1 (rápida)
		153 ⇔ 203	Modo velocidad del atenuador 2 (media)
		204 ⇔ 255	Modo velocidad del atenuador 3 (lenta)

12CH 1

Canal	Función	Valor	Porcentaje/Configuración
1	Atenuador	000 ⇔ 255	0-100%
2	Rojo, Anillo 1	000 ⇔ 255	0-100%
3	Verde, Anillo 1	000 ⇔ 255	0-100%
4	Azul, Anillo 1	000 ⇔ 255	0-100%
5	Blanco, Anillo 1	000 ⇔ 255	0-100%
6	Rojo, Anillo 2	000 ⇔ 255	0-100%
7	Verde, Anillo 2	000 ⇔ 255	0-100%
8	Azul, Anillo 2	000 ⇔ 255	0-100%
9	Blanco, Anillo 2	000 ⇔ 255	0-100%
10	Blanco cálido, Anillo 3	000 ⇔ 255	0-100%
11	Blanco frío, Anillo 3	000 ⇔ 255	0-100%
12	Estroboscopio	000 ⇔ 010	Sin función
		011 ⇔ 255	Estroboscopio, lento a rápido

8CH

Canal	Función	Valor	Porcentaje/Configuración
1	Atenuador	000 ⇔ 255	0–100%
2	Rojo	000 ⇔ 255	0–100%
3	Verde	000 ⇔ 255	0–100%
4	Azul	000 ⇔ 255	0–100%
5	Blanco	000 ⇔ 255	0–100%
6	Blanco cálido	000 ⇔ 255	0–100%
7	Blanco frío	000 ⇔ 255	0–100%
8	Estroboscopio	000 ⇔ 255	0–100%

A propos de ce manuel

Le Manuel de Référence (MR) du Freedom Centerpiece reprend des informations de base sur cet appareil notamment en matière de montage, d'options de menu et de valeurs DMX. Veuillez télécharger le manuel d'utilisation à partir du site internet www.chauvetdj.com pour plus de détails.

Clause de non Responsabilité

Les informations et caractéristiques contenues dans ce MR sont sujettes à modification sans préavis.

GARANTIE LIMITÉE

VEUILLEZ VISITER NOTRE SITE INTERNET POUR CONSULTER LES MODALITÉS D'ENREGISTREMENT DE LA GARANTIE ET LES CONDITIONS GÉNÉRALES COMPLÈTES.

Pour les clients aux États-Unis et au Mexique: www.chauvetlighting.com/warranty-registration.

Pour les clients du Royaume-Uni, de la République d'Irlande, de la Belgique, des Pays-Bas, du Luxembourg, de la France et de l'Allemagne: www.chauvetlighting.eu/warranty-registration.

Chauvet garantit que cet appareil est exempt de défauts de matériaux et de fabrication dans des conditions normales d'utilisation, pendant la période spécifiée dans la garantie limitée complète consultable sur notre site Internet et sous réserve des exclusions et limitations qui y sont énoncées. Cette garantie ne s'applique qu'à l'acheteur initial du produit et n'est pas transférable. Pour exercer les droits prévus par cette garantie, vous devez fournir une preuve d'achat sous la forme d'un reçu de vente original d'un revendeur autorisé qui indique le nom du produit et la date d'achat. **IL N'EXISTE AUCUNE AUTRE GARANTIE EXPRESSE OU IMPLICITE.** Cette garantie vous confère des droits légaux spécifique. Vous pouvez également bénéficier d'autres droits qui varient selon les états et les pays. Cette garantie n'est valable qu'aux États-Unis, au Royaume-Uni, en République d'Irlande, en Belgique, aux Pays-Bas, au Luxembourg, en France, en Allemagne et au Mexique. Pour connaître les conditions de garantie dans d'autres pays, veuillez consulter votre revendeur local.

Consignes de Sécurité

Ces consignes de sécurité contiennent des informations importantes en matière d'installation, d'utilisation et d'entretien.



- Cet appareil n'est pas adapté pour une installation permanente.
- Cet appareil DOIT être relié à un circuit mis à la terre et protégé.
- Toujours débrancher et éteindre l'appareil de la source d'alimentation et éteindre l'appareil avant de le nettoyer.
- NE PAS exposer directement les yeux à la source de lumière lorsque le produit est allumé.
- Veillez à ce que le cordon d'alimentation ne soit jamais pincé ou endommagé.
- Ne débranchez jamais cet appareil en tirant sur le cordon d'alimentation.
- NE PAS laisser de produit inflammable à proximité de l'appareil lorsque celui-ci fonctionne.
- NE PAS toucher au boîtier de l'appareil lorsqu'il est en fonctionnement, celui-ci pouvant être très chaud.



- La tension de la source d'énergie à laquelle est connecté cet appareil doit être dans la plage indiquée sur l'étiquette ou sur le panneau arrière de l'appareil.
- Cet appareil peut être utilisé en intérieur ou en extérieur de manière temporaire (IP54). Ne pas exposer à des conditions environnementales agressives ou excessivement corrosives (aussi bien en intérieur qu'en extérieur), ce qui inclut mais sans s'y limiter les températures extrêmes, l'humidité, les conditions atmosphériques (y inclut la salinité ou la pression), l'irradiation (UV, infrarouge ou nucléaire), les chocs et les conditions qui sortent du cadre de la classe IP (IP rating) de l'appareil. Ne pas immerger cet appareil.
- Assurez-vous qu'aucune fente de ventilation de l'appareil n'est obstruée.
- Ne connectez jamais cet appareil à un variateur ou un rhéostat.
- Utilisez EXCLUSIVEMENT le support de suspension/fixation pour soulever cet appareil.
- La température ambiante maximale est de 40 °C (104 °F). Ne faites pas fonctionner cet appareil à des températures plus élevées.
- En cas de sérieux problèmes de fonctionnement, arrêtez l'appareil immédiatement.
- NE PAS ouvrir cet appareil. Il ne contient aucune pièce réparable par l'utilisateur.
- Durant les périodes de non-utilisation, pour éviter toute usure inutile et pour prolonger la durée de vie, éteignez complètement l'appareil en le débranchant ou en coupant le disjoncteur.

Nous contacter

En dehors des États-Unis, du Royaume-Uni, de l'Irlande, de France, de l'Allemagne, du Mexique ou du Benelux, contactez votre fournisseur si vous avez besoin d'assistance ou pour retourner un appareil. Veuillez consulter le site internet www.chauvetdj.com pour obtenir des informations pour nous contacter.

Contenu

- 4x Freedom Centerpiece
- 4x Couvercle de boîtier noirs
- Multi-Charger
- IRC-6
- Mallette de transport
- Manuel de référence

Préalable

Déballiez votre Freedom Centerpiece et assurez-vous que vous avez reçu toutes les pièces en bon état. Si la boîte et/ou son contenu semble endommagés, contactez immédiatement le transporteur, et non pas Chauvet.

Alimentation CA

Cet appareil est doté d'un chargeur externe qui peut prendre en charge n'importe quelle tension d'entrée comprise entre 100 et 240 VCA, 50/60 Hz.



Durant les périodes de non-utilisation, pour éviter toute usure inutile et pour prolonger la durée de vie, éteignez complètement l'appareil en le débranchant ou en coupant le disjoncteur.

Alimentation par batterie

Le Freedom Centerpiece est livré avec une batterie au lithium rechargeable permettant un fonctionnement sans câble.

Chargement de la batterie

La batterie se recharge dès que l'appareil est branché au chargeur externe et que le chargeur est branché sur une source d'alimentation. Si l'appareil est branché mais qu'il n'est pas utilisé, assurez-vous que le produit est éteint.



Lorsque vous utilisez le multi-chargeur, la Freedom Centerpiece doit être éteinte. Les unités NE chargeront PAS si l'alimentation est allumée.

Indicateur de durée de vie de la batterie

Les indicateurs du menu sur l'affichage LED montrent la durée de vie restante de la batterie. Le dessin ci-dessous donne la signification des indicateurs de la durée de vie de la batterie.

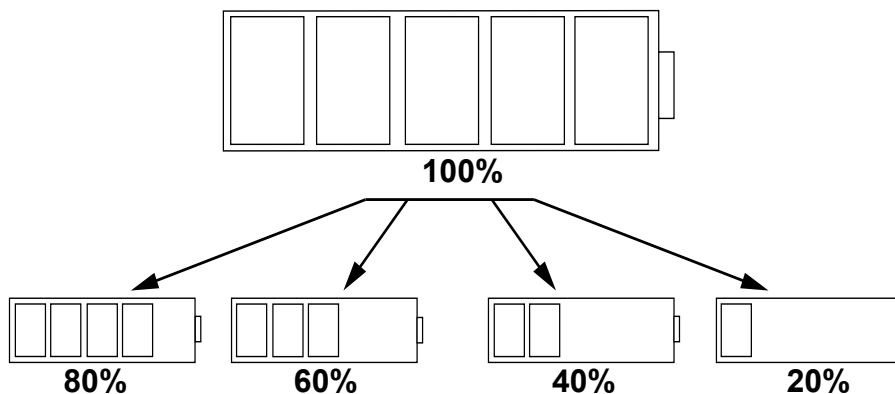

Durée de la batterie

Autonomie maximale (avec toutes les couleurs)	Temps de recharge
Jusqu'à 8 heures	6,5 heures

Description du panneau de commande

Bouton	Fonction
<MENU>	Permet de sortir du menu ou de la fonction en cours
<UP>	Permet de naviguer vers le haut dans la liste du menu et d'incrémenter une valeur numérique dans une fonction
<DOWN>	Permet de naviguer vers le bas dans la liste du menu et de décrémenter une valeur numérique dans une fonction
<ENTER>	Active l'entrée de menu actuellement affichée ou confirme la valeur actuellement sélectionnée pour la fonction en cours de sélection

Menu carte

Mode	Niveaux de programmation	Description
DMX Address	001–505	Permet de sélectionner l'adresse DMX de départ
DMX Mode	8Ch	Permet de sélectionner la personnalité DMX
	12Ch1	
	12Ch2	
	16Ch	

Mode	Niveaux de programmation		Description	
Static	Fixed Color	Ring1	R	Rouge
			G	Vert
			B	Bleu
			W	Blanc
			GB	Vert + Bleu
			RB	Rouge + Bleu
			RG	Rouge + Vert
			RGB	Rouge + Vert + Bleu
			RW	Rouge + Blanc
			GW	Vert + Blanc
			BW	Bleu + Blanc
			RGW	Rouge + Vert + Blanc
			RBW	Rouge + Bleu + Blanc
			GBW	Vert + Bleu + Blanc
			RGBW	Rouge + Vert + Bleu + Blanc
	Fixed Color	Ring2	R	Rouge
			G	Vert
			B	Bleu
			W	Blanc
			GB	Vert + Bleu
			RB	Rouge + Bleu
			RG	Rouge + Vert
			RGB	Rouge + Vert + Bleu
			RW	Rouge + Blanc
			GW	Vert + Blanc
			BW	Bleu + Blanc
			RGW	Rouge + Vert + Blanc
			RBW	Rouge + Bleu + Blanc
			GBW	Vert + Bleu + Blanc
			RGBW	Rouge + Vert + Bleu + Blanc
	Fixed Color	Ring3	CW	Blanche froide
			WW	Blanche chaude
			CW+WW	Blanche froide + Blanche chaude
Manual Color	Ring1	R	0-255	Ajuster les niveaux de rouge, vert, bleu, et blanc pour créer une couleur personnalisée pour Cercle 1
		G	0-255	
		B	0-255	
		W	0-255	
	Ring2	R	0-255	Ajuster les niveaux de rouge, vert, bleu, et blanc pour créer une couleur personnalisée pour Cercle 2
		G	0-255	
		B	0-255	
		W	0-255	
	Ring3	CW	0-255	Ajustez les niveaux de blanc froid et de blanc chaud pour créer des couleurs personnalisées pour Cercle 3
		WW	0-255	
Auto Show	Auto 1-15	Speed 1-100	Définir les programmes automatiques et la vitesse	
Sound Show	Sound Sense	000-100	Permet de régler la sensibilité du mode d'activation par le son	
Wireless Setting	Wireless On/Off	On	Active ou désactive la fonctionnalité sans fil	
		Off		
	Wireless Mode	Transmit Receive	Définissez le produit sur un émetteur ou un récepteur	
Wireless Channel	CH01-CH16	Sélectionnez le canal sans fil		
IR Setting	On	Permet d'activer ou désactiver l'infrarouge		
	Off			

Mode	Niveaux de programmation		Description
White Balance	Off		Eteignez la balance des blancs
	Manual	R	125–255
		G	
		B	
	W		Sélectionnez le rouge, le vert, le bleu et le blanc pour définir la balance des blancs
Dimmer Mode	Off		Aucun effet de gradation
	Dimmer 1		Règle la vitesse de gradation, rapide à lente
	Dimmer 2		
	Dimmer 3		
Back Light	10S		S'éteint après 10 secondes
	30S		S'éteint après 30 secondes
	2Mins		S'éteint après 2 minutes
	Always On		Ne s'éteint pas
Information	Fixture Hours	9999H	Affiche le nombre total d'heures d'utilisation de l'unité
	Version	V0.2	Affiche la version du logiciel installé
Factory Reset	No		Réinitialisation aux paramètres d'usine
	Yes		

Chaînage DMX sans fil

Le Freedom Centerpiece ne possède pas d'entrée ou de sortie DMX, mais peut fonctionner avec un contrôleur DMX utilisant des produits D-Fi Hub ou FlareCON Air.

Configuration du fonctionnement sans fil

Le Freedom Centerpiece peut être utilisé en mode sans fil. Pour plus d'informations sur la configuration de cet appareil pour émettre ou recevoir en mode sans fil, veuillez consulter les instructions dans le manuel d'utilisation du Freedom Centerpiece à télécharger sur le site internet de Chauvet.

Adresse de départ

Pour permettre un accès à l'ensemble des canaux de chaque mode DMX, l'adresse DMX maximale recommandée est 497.



Vous pouvez synchroniser un nombre illimité de récepteurs en mode sans fil avec un seul émetteur. Pour garantir des signaux puissants, les unités doivent rester dans une ligne de vue non obstruée.

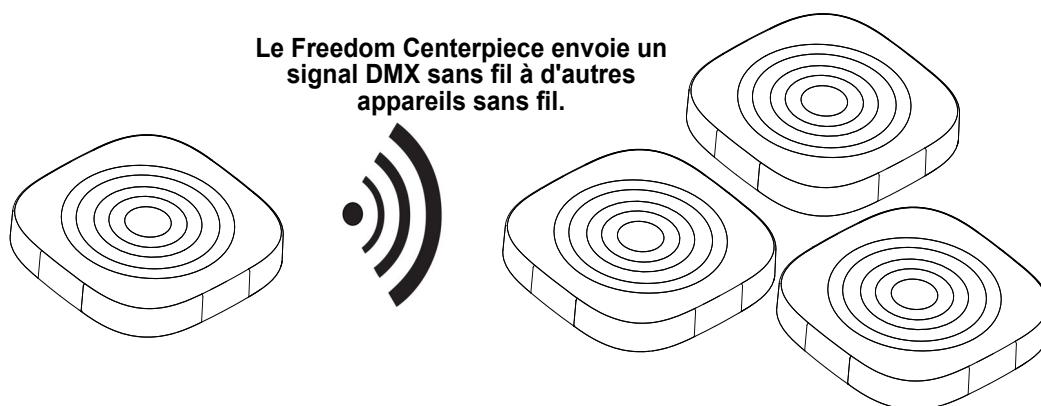

IRC-6 (Télécommande par infrarouge)

Le Freedom Centerpiece est compatible avec la télécommande infra-rouge (IRC-6) de CHAUVET DJ. Pour plus d'informations sur l'IRC-6 ou pour télécharger les instructions, rendez-vous à l'adresse www.chauvetdj.com.

Zones de Contrôle DMX

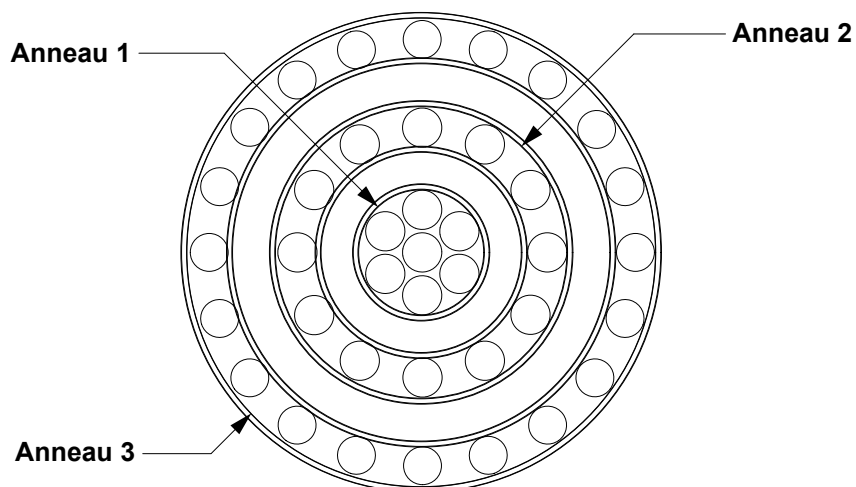

Valeurs DMX

16CH

Channel	Function	Value	Percent/Setting
1	Gradateur	000 ⇔ 255	0–100%
2	Rouge, Anneau 1	000 ⇔ 255	0–100%
3	Vert, Anneau 1	000 ⇔ 255	0–100%
4	Bleu, Anneau 1	000 ⇔ 255	0–100%
5	Blanc, Anneau 1	000 ⇔ 255	0–100%
6	Rouge, Anneau 2	000 ⇔ 255	0–100%
7	Vert, Anneau 2	000 ⇔ 255	0–100%
8	Bleu, Anneau 2	000 ⇔ 255	0–100%
9	Blanc, Anneau 2	000 ⇔ 255	0–100%
10	Blanche chaude, Anneau 3	000 ⇔ 255	0–100%
11	Blanche froide, Anneau 3	000 ⇔ 255	0–100%
12	Stroboscope	000 ⇔ 010	Pas de fonction
		011 ⇔ 255	Stroboscope, lente à rapide

Channel	Function	Value	Percent/Setting
13	Macros de couleurs	000 ⇔ 010	Pas de fonction
		011 ⇔ 030	R: 100% G: 0–100% B: 0%
		031 ⇔ 050	R: 100–0% G: 100% B: 0%
		051 ⇔ 070	R: 0% G: 100% B: 0–100%
		071 ⇔ 090	R: 0% G: 100–0% B: 100%
		091 ⇔ 110	R: 0–100% G: 0% B: 100%
		111 ⇔ 130	R: 100% G: 0% B: 100–0%
		131 ⇔ 150	R: 100% G: 0–100% B: 0–100%
		151 ⇔ 170	R: 100–0% G: 100–0% B: 100%
		171 ⇔ 200	R: 100% G: 100% B: 100% W: 100%
		201 ⇔ 205	Couleur 1
		206 ⇔ 210	Couleur 2
		211 ⇔ 215	Couleur 3
		216 ⇔ 220	Couleur 4
		221 ⇔ 225	Couleur 5
		226 ⇔ 230	Couleur 6
		231 ⇔ 235	Couleur 7
		236 ⇔ 240	Couleur 8
		241 ⇔ 245	Couleur 9
		246 ⇔ 250	Couleur 10
251 ⇔ 255	Couleur 11		
14	Programmes automatiques	000 ⇔ 010	Pas de fonction
		011 ⇔ 026	Programme automatique 1
		027 ⇔ 042	Programme automatique 2
		043 ⇔ 058	Programme automatique 3
		059 ⇔ 074	Programme automatique 4
		075 ⇔ 089	Programme automatique 5
		090 ⇔ 104	Programme automatique 6
		105 ⇔ 120	Programme automatique 7
		121 ⇔ 135	Programme automatique 8
		136 ⇔ 150	Programme automatique 9
		151 ⇔ 165	Programme automatique 10
		166 ⇔ 180	Programme automatique 11
		181 ⇔ 195	Programme automatique 12
		196 ⇔ 210	Programme automatique 13
		211 ⇔ 225	Programme automatique 14
226 ⇔ 240	Programme automatique 15		
241 ⇔ 255	Programme d'activation par le son		
15	Vitesse du programme	000 ⇔ 255	Vitesse du programme, lente à rapide
	Sensibilité au son	000 ⇔ 010	Sensibilité désactiver
		011 ⇔ 255	Sensibilité basse à élevée
16	Mode de gradation	000 ⇔ 051	Préréglage de vitesse d'assombrissement à partir du menu affichage
		052 ⇔ 101	Arrêt du mode de vitesse d'assombrissement
		102 ⇔ 152	Mode 1 de vitesse d'assombrissement (rapide)
		153 ⇔ 203	Mode 2 de vitesse d'assombrissement (moyenne)
		204 ⇔ 255	Mode 3 de vitesse d'assombrissement (lente)

FR

12CH 2

Channel	Function	Value	Percent/Setting
1	Gradateur	000 ⇔ 255	0–100%
2	Rouge	000 ⇔ 255	0–100%
3	Vert	000 ⇔ 255	0–100%
4	Bleu	000 ⇔ 255	0–100%
5	Blanc	000 ⇔ 255	0–100%
6	Blanche chaude	000 ⇔ 255	0–100%
7	Blanche froide	000 ⇔ 255	0–100%
8	Stroboscope	000 ⇔ 010	Pas de fonction
		011 ⇔ 255	Stroboscope, lente à rapide
9	Macros de couleurs	000 ⇔ 010	Pas de fonction
		011 ⇔ 030	R: 100% G: 0–100% B: 0%
		031 ⇔ 050	R: 100–0% G: 100% B: 0%
		051 ⇔ 070	R: 0% G: 100% B: 0–100%
		071 ⇔ 090	R: 0% G: 100–0% B: 100%
		091 ⇔ 110	R: 0–100% G: 0% B: 100%
		111 ⇔ 130	R: 100% G: 0% B: 100–0%
		131 ⇔ 150	R: 100% G: 0–100% B: 0–100%
		151 ⇔ 170	R: 100–0% G: 100–0% B: 100%
		171 ⇔ 200	R: 100% G: 100% B: 100% W: 100%
		201 ⇔ 205	Couleur 1
		206 ⇔ 210	Couleur 2
		211 ⇔ 215	Couleur 3
		216 ⇔ 220	Couleur 4
		221 ⇔ 225	Couleur 5
		226 ⇔ 230	Couleur 6
		231 ⇔ 235	Couleur 7
236 ⇔ 240	Couleur 8		
241 ⇔ 245	Couleur 9		
246 ⇔ 250	Couleur 10		
251 ⇔ 255	Couleur 11		

Channel	Function	Value	Percent/Setting
10	Programmes automatiques	000 ⇔ 010	Pas de fonction
		011 ⇔ 026	Programme automatique 1
		027 ⇔ 042	Programme automatique 2
		043 ⇔ 058	Programme automatique 3
		059 ⇔ 074	Programme automatique 4
		075 ⇔ 089	Programme automatique 5
		090 ⇔ 104	Programme automatique 6
		105 ⇔ 120	Programme automatique 7
		121 ⇔ 135	Programme automatique 8
		136 ⇔ 150	Programme automatique 9
		151 ⇔ 165	Programme automatique 10
		166 ⇔ 180	Programme automatique 11
		181 ⇔ 195	Programme automatique 12
		196 ⇔ 210	Programme automatique 13
		211 ⇔ 225	Programme automatique 14
226 ⇔ 240	Programme automatique 15		
241 ⇔ 255	Programme d'activation par le son		
11	Vitesse du programme	000 ⇔ 255	Vitesse du programme, lente à rapide
	Sensibilité au son	000 ⇔ 010	Sensibilité désactiver
		011 ⇔ 255	Sensibilité basse à élevée
12	Mode de gradation	000 ⇔ 051	Préréglage de vitesse d'assombrissement à partir du menu affichage
		052 ⇔ 101	Arrêt du mode de vitesse d'assombrissement
		102 ⇔ 152	Mode 1 de vitesse d'assombrissement (rapide)
		153 ⇔ 203	Mode 2 de vitesse d'assombrissement (moyenne)
		204 ⇔ 255	Mode 3 de vitesse d'assombrissement (lente)

12CH 1

Canal	Fonction	Valeur	Pourcentage/Paramétrage
1	Gradateur	000 ⇔ 255	0–100%
2	Rouge, Anneau 1	000 ⇔ 255	0–100%
3	Vert, Anneau 1	000 ⇔ 255	0–100%
4	Bleu, Anneau 1	000 ⇔ 255	0–100%
5	Blanc, Anneau 1	000 ⇔ 255	0–100%
6	Rouge, Anneau 2	000 ⇔ 255	0–100%
7	Vert, Anneau 2	000 ⇔ 255	0–100%
8	Bleu, Anneau 2	000 ⇔ 255	0–100%
9	Blanc, Anneau 2	000 ⇔ 255	0–100%
10	Blanche chaude, Anneau 3	000 ⇔ 255	0–100%
11	Blanche froide, Anneau 3	000 ⇔ 255	0–100%
12	Stroboscope	000 ⇔ 010	Pas de fonction
		011 ⇔ 255	Stroboscope, lente à rapide

FR

8CH

Canal	Fonction	Valeur	Pourcentage/Paramétrage
1	Gradateur	000 ⇔ 255	0-100%
2	Rouge	000 ⇔ 255	0-100%
3	Vert	000 ⇔ 255	0-100%
4	Bleu	000 ⇔ 255	0-100%
5	Blanc	000 ⇔ 255	0-100%
6	Blanche chaude	000 ⇔ 255	0-100%
7	Blanche froide	000 ⇔ 255	0-100%
8	Stroboscope	000 ⇔ 010	Pas de fonction
		011 ⇔ 255	Stroboscope, lente à rapide

Über diese Schnellanleitung

In der Schnellanleitung des Freedom Centerpiece finden Sie die wesentlichen Produktinformationen, wie etwa über die Montage, Menüoptionen und DMX-Werte des Geräts. Laden Sie für weiterführende Informationen unter www.chauvetdj.com das Benutzerhandbuch herunter.

Haftungsausschluss

Die in dieser Anleitung aufgeführten Informationen und Spezifikationen können ohne vorherige Ankündigung geändert werden.

EINGESCHRÄNKTE GARANTIE

ZUR REGISTRIERUNG FÜR GARANTIEANSPRÜCHE UND ZUR EINSICHT IN DIE VOLLSTÄNDIGEN GESCHÄFTSBEDINGUNGEN BESUCHEN SIE BITTE UNSERE WEBSITE.

Für Kunden in den USA und in Mexiko: www.chauvetlighting.com/warranty-registration.

Für Kunden im Vereinigten Königreich, in Irland, Belgien, den Niederlanden, Luxemburg, Frankreich und Deutschland: www.chauvetlighting.eu/warranty-registration.

Chauvet garantiert für die in der auf unserer Website veröffentlichten vollständigen eingeschränkten Garantie genannten Dauer und unter Vorbehalt der darin genannten Haftungsausschlüsse und -beschränkungen, dass dieses Produkt bei normalen Gebrauch frei von Material- und Verarbeitungsfehlern ist. Diese Garantie erstreckt sich nur auf den Erstkäufer des Produkts und ist nicht übertragbar. Zur Ausübung der unter dieser Garantie gewährten Rechte ist der Kaufbeleg in Form der Originalrechnung von einem autorisierten Händler vorzulegen, in der die Produktbezeichnung und das Kaufdatum vermerkt sein müssen. **ES BESTEHEN KEINE WEITEREN AUSDRÜCKLICHEN ODER STILLSCHWEIGENDEN GARANTIEEN.** Diese Garantie gibt Ihnen besondere gesetzliche Rechte. Und Sie haben möglicherweise weitere Rechte, die von Land zu Land unterschiedlich sein können. Diese Garantie ist nur in den USA, im Vereinigten Königreich, in Irland, Belgien, den Niederlanden, Luxemburg, Frankreich, Deutschland und Mexiko gültig. Bezüglich der Garantiebestimmungen in anderen Ländern wenden Sie sich bitte an Ihren lokalen Händler.

Sicherheitshinweise

Diese Sicherheitshinweise enthalten wichtige Informationen über die Montage, Verwendung und Wartung des Geräts.



- Dieses Produkt eignet sich nicht für eine permanente Installation.
- Schließen Sie dieses Produkt NUR an einen mit der Erde verbundenen und geschützten Stromkreis an.
- Trennen Sie das Gerät von der Stromquelle und ausschalten der Produkt, bevor Sie es reinigen.
- NIEMALS in die Lichtquelle schauen, während das Gerät eingeschaltet ist.
- Stellen Sie sicher, dass das Netzkabel nicht gequetscht oder beschädigt ist.
- Ziehen Sie beim Trennen des Geräts von der Stromversorgung nie am Kabel.
- KEINE entflammaren Materialien während des Betriebs in der Nähe des Geräts lagern.
- NIEMALS während des Betriebs das Gehäuse berühren, da dies sehr heiß wird.



- Die Spannung der Schukosteckdose, an die Sie das Gerät anschließen, muss sich innerhalb des Spannungsbereiches befinden, der auf dem Hinweisschild oder dem rückwärtigen Bedienfeld des Geräts angegeben ist.
- Dieses Gerät kann im Innen- und vorübergehend im Außenbereich verwendet werden (IP54). Dieses Gerät nicht in rauen oder übermäßig aggressiven Umgebungen (sowohl im Innen- wie auch im Außenbereich) verwenden. Das schließt extreme Temperaturen, hohe Luftfeuchte, atmosphärische Bedingungen (einschließlich Salzgehalt und Druck), Strahlung (UV-, Infrarot- oder Kernstrahlung), Stöße und Bedingungen, die nicht der Schutzart (IP) des Produkts entsprechen, ein. Dieses Gerät nicht unter Wasser tauchen.
- Stellen Sie sicher, dass die Lüftungsöffnungen im Gehäuse des Geräts nicht verschlossen sind.
- Schließen Sie dieses Gerät niemals an einen Dimmer oder Regelwiderstand an.
- Das Gerät NUR an den Hänge-/Befestigungsbügeln oder Griffen tragen.
- Die maximal zulässige Umgebungstemperatur beträgt 40 °C. Nehmen Sie das Gerät nicht bei höheren Temperaturen in Betrieb.
- Bei ernsthaften Betriebsproblemen stoppen Sie umgehend die Verwendung des Geräts.
- Dieses Gerät NICHT öffnen. Die eingebauten Komponenten sind für den Kunden wartungsfrei.
- Um unnötigen Verschleiß zu vermeiden und die Lebensdauer des Geräts zu verlängern, trennen Sie während längerer Perioden des Nichtgebrauchs das Gerät vom Stromnetz – entweder per Trennschalter oder durch Herausziehen des Steckers aus der Steckdose.

Kontakt

Kunden außerhalb der USA, GB, Irland, Frankreich, Deutschland, Mexiko oder Benelux wenden sich an ihren Lieferanten, um den Kundensupport in Anspruch zu nehmen oder ein Produkt zurückzuschicken. Kontaktinformationen finden Sie unter www.chauvetdj.com.

Packungsinhalt

- 4x Freedom Centerpiece
- 4x Schwarzer Gehäusedeckel
- Mehrfachladegerät
- IRC-6
- Tragekoffer
- Schnellanleitung

Start

Packen Sie Ihren Freedom Centerpiece aus und überprüfen Sie, ob Sie alle Teile unbeschädigt erhalten haben. Wenn die Verpackung beschädigt ist, benachrichtigen Sie umgehend das Transportunternehmen, nicht jedoch Chauvet.

Wechselstrom

Dieses Gerät verfügt über ein externes Ladegerät, das automatisch die anliegende Spannung erkennt, sobald der Netzstecker in die Schukosteckdose gesteckt wird, und kann mit einer Eingangsspannung von 100 bis 240 VAC, 50/60 Hz arbeiten.



Um unnötigen Verschleiß zu vermeiden und die Lebensdauer des Geräts zu verlängern, trennen Sie während längerer Perioden des Nichtgebrauchs das Gerät vom Stromnetz – entweder per Trennschalter oder durch Herausziehen des Steckers aus der Steckdose.

Stromversorgung per Akku

Der Freedom Centerpiece wird für einen kabelfreien Betrieb mit einem Lithium-Ionen-Akku geliefert.

Laden des Akkus

Der Akku wird geladen, sobald das Freedom Centerpiece mit einem externen Ladegerät und das Ladegerät mit dem Stromnetz verbunden werden. Wenn das Produkt angesteckt und nicht in Betrieb ist, stellen Sie sicher, dass das Produkt ausgeschaltet ist.



Bei Verwendung des Multi-Ladegeräts muss das Freedom Centerpiece ausgeschaltet sein. Die Geräte werden NICHT aufgeladen, wenn die Stromversorgung eingeschaltet ist.

Akkustandsanzeige

Die Kontrollleuchten auf der LED-Menüanzeige zeigen die verbleibende Laufzeit der Akkus an. In der folgenden Zeichnung erfahren Sie, wie die Kontrollleuchten für den Akkuladestand zu interpretieren sind.

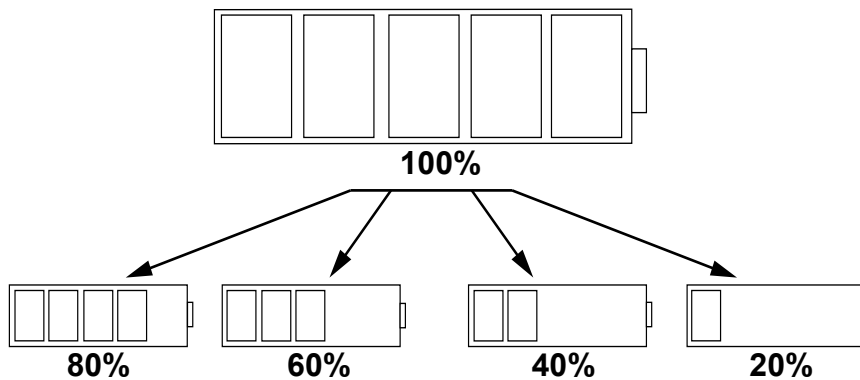

Akkulaufzeit

Maximale Laufzeit (alle Farben angeschaltet)	Ladezeit
Bis zu 8 Stunden	6,5 Stunden

Beschreibung des Bedienfeldes

Taste	Funktion
<MENU>	Wählt einen Betriebsmodus oder verlässt die aktuelle Menüoption
<UP>	Damit navigieren Sie durch die Menüpunkte nach oben und erhöhen den numerischen Wert der entsprechenden Funktionen
<DOWN>	Damit navigieren Sie durch die Menüpunkte nach unten und verringern den numerischen Wert der entsprechenden Funktionen
<ENTER>	Aktiviert eine Menüoption oder einen ausgewählten Wert

Menükarte

Modus	Programmirebenen		Beschreibung		
DMX Address	001–505		Legt die DMX-Startadresse fest		
DMX Mode	8Ch		Legt die DMX-Persönlichkeit fest		
	12Ch1				
	12Ch2				
	16Ch				
Static	Fixed Color	Ring1	R	Rot	
			G	Grün	
			B	Blau	
			W	Weiß	
			GB	Grün + Blau	
			RB	Rot + Blau	
			RG	Rot + Grün	
			RGB	Rot + Grün + Blau	
			RW	Rot + Weiß	
			GW	Grün + Weiß	
			BW	Blau + Weiß	
			RGW	Rot + Grün + Weiß	
			RBW	Rot + Blau + Weiß	
			GBW	Grün + Blau + Weiß	
		RGBW	Rot + Grün + Blau + Weiß		
		Ring2	R	Rot	
			G	Grün	
			B	Blau	
	W		Weiß		
	GB		Grün + Blau		
	RB		Rot + Blau		
	RG		Rot + Grün		
	RGB		Rot + Grün + Blau		
	RW		Rot + Weiß		
	GW		Grün + Weiß		
	BW		Blau + Weiß		
	RGW		Rot + Grün + Weiß		
	RBW		Rot + Blau + Weiß		
	GBW		Grün + Blau + Weiß		
	RGBW	Rot + Grün + Blau + Weiß			
	Ring3	CW	Cool Weiß		
		WW	Warmweiß		
		CW+WW	Cool Weiß + Warmweiß		
	Manual Color	Ring1	R	0–255	Passen Sie die Werte für Rot, Grün, Blau und Weiß an, um benutzerdefinierte Farben für Ring 1 zu erstellen
			G	0–255	
			B	0–255	
W			0–255		
Ring2		R	0–255	Passen Sie die Werte für Rot, Grün, Blau und Weiß an, um benutzerdefinierte Farben für Ring 2 zu erstellen	
		G	0–255		
		B	0–255		
		W	0–255		
Ring3		CW	0–255	Passen Sie die Werte für kaltes Weiß und warmes Weiß an, um benutzerdefinierte Farben für Ring 3 zu erstellen	
		WW	0–255		
Auto Show		Auto 1–15	Speed 1–100	Stellt automatische Programme und automatische Geschwindigkeit ein	

Modus	Programmirebenen		Beschreibung
Sound Show	Sound Sense	000–100	Setzt das Sound-Aktiv-Programm
Wireless Setting	Wireless On/Off	On	Schaltet den Wireless-Modus ein
		Off	
	Wireless Mode	Transmit Receive	stellt den Sender- oder Empfängerkanal ein
	Wireless Channel	CH01–CH16	Wählen Sie den Funkkanal
IR Setting	On		Schaltet Infrarot ein oder aus
	Off		
White Balance	Manual	R	125–255 Wählen Sie Rot, Grün, Blau und Weiß, um den Weißabgleich einzustellen
		G	
		B	
		W	
Dimmer Mode	Off		Kein Dimmeffekt
	Dimmer 1		Stellt die Dimmgeschwindigkeit von schnell auf langsam ein
	Dimmer 2		
	Dimmer 3		
Back Light	10S		Schaltet sich nach 10 Sekunden aus
	30S		Schaltet sich nach 30 Sekunden aus
	2Mins		Schaltet sich nach 2 Minuten aus
	Always On		Die Hintergrundbeleuchtung schaltet sich nicht aus
Information	Fixture Hours	9999H	Zeigt die Gesamtbetriebsstunden des Geräts an
	Version	V0.2	Zeigt die installierte Softwareversion an
Factory Reset	No		Setzt die Werkseinstellungen zurück
	Yes		

Drahtlose DMX-Verbindung

Der Freedom Centerpiece hat keinen DMX-Eingang oder -Ausgang, kann jedoch mit einem DMX-Controller mit D-Fi Hub- oder FlareCON Air-Produkten arbeiten.

Drahtlose Konfiguration

Der Freedom Centerpiece kann im drahtlosen Modus betrieben werden. Informationen zur Konfigurierung dieses Produkts für das Senden und Empfangen im drahtlosen Modus finden Sie in der Bedienungsanleitung des Freedom Centerpiece, die Sie auf der Website von Chauvet herunterladen können.

Startadresse

Um einen vollständigen Zugang zu allen Kanälen in jedem DMX-Modus zu gewährleisten, beträgt die höchste empfohlene DMX-Adresse 497.



Sie können eine unbeschränkte Anzahl Empfänger mit einem Sender drahtlos synchronisieren. Um starke Signale zu gewährleisten, sollten sich die Einheiten in einer ungehinderten Sichtlinie zueinander befinden.

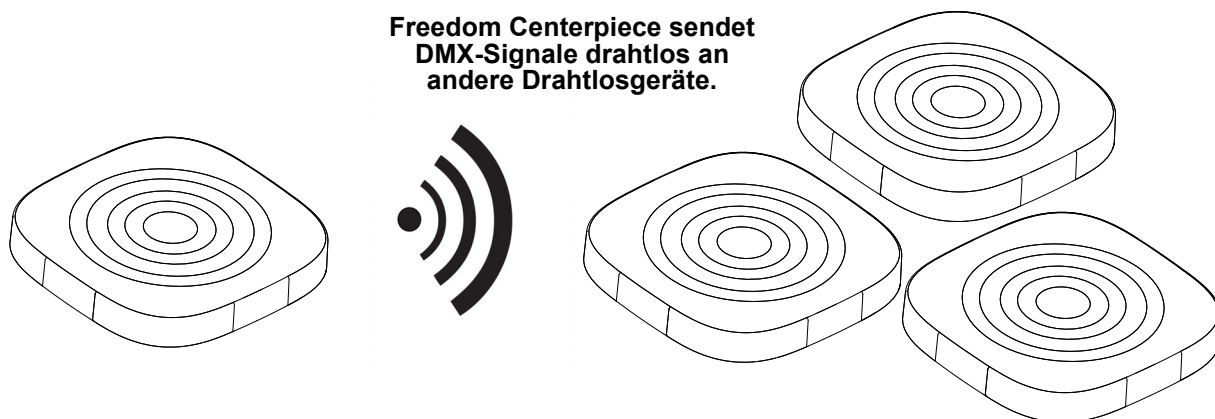

IRC-6 (Infrarot-Fernbedienung)

Der Freedom Centerpiece ist vollständig kompatibel mit der Infrarot-Fernbedienung (IRC-6) von CHAUVET DJ. Weitere Informationen zur IRC-6 oder herunterladbare Anweisungen finden Sie unter www.chauvetdj.com.

Zonen für DMX-Steuerung

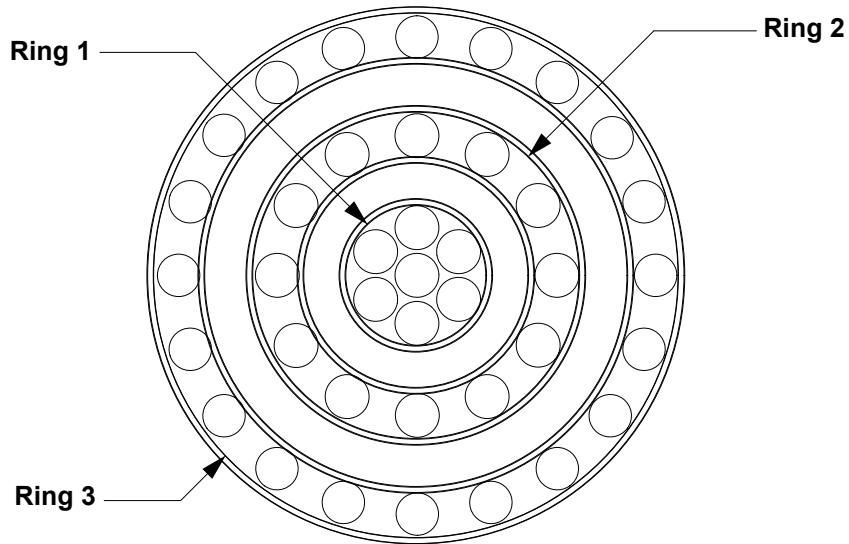

**DMX Werte
16CH**

Channel	Function	Value	Percent/Setting
1	Dimmer	000 ⇄ 255	0–100%
2	Rot, Ring 1	000 ⇄ 255	0–100%
3	Grün, Ring 1	000 ⇄ 255	0–100%
4	Blau, Ring 1	000 ⇄ 255	0–100%
5	Weiß, Ring 1	000 ⇄ 255	0–100%
6	Rot, Ring 2	000 ⇄ 255	0–100%
7	Grün, Ring 2	000 ⇄ 255	0–100%
8	Blau, Ring 2	000 ⇄ 255	0–100%
9	Weiß, Ring 2	000 ⇄ 255	0–100%
10	Warmweiß, Ring 3	000 ⇄ 255	0–100%
11	Cool Weiß, Ring 3	000 ⇄ 255	0–100%
12	Strobe	000 ⇄ 010	Keine Funktion
		011 ⇄ 255	Strobe, langsam bis schnell

Channel	Function	Value	Percent/Setting
13	Farbe Makro	000 ⇔ 010	Keine Funktion
		011 ⇔ 030	R: 100% G: 0–100% B: 0%
		031 ⇔ 050	R: 100–0% G: 100% B: 0%
		051 ⇔ 070	R: 0% G: 100% B: 0–100%
		071 ⇔ 090	R: 0% G: 100–0% B: 100%
		091 ⇔ 110	R: 0–100% G: 0% B: 100%
		111 ⇔ 130	R: 100% G: 0% B: 100–0%
		131 ⇔ 150	R: 100% G: 0–100% B: 0–100%
		151 ⇔ 170	R: 100–0% G: 100–0% B: 100%
		171 ⇔ 200	R: 100% G: 100% B: 100% W: 100%
		201 ⇔ 205	Farbtöne 1
		206 ⇔ 210	Farbtöne 2
		211 ⇔ 215	Farbtöne 3
		216 ⇔ 220	Farbtöne 4
		221 ⇔ 225	Farbtöne 5
		226 ⇔ 230	Farbtöne 6
		231 ⇔ 235	Farbtöne 7
		236 ⇔ 240	Farbtöne 8
		241 ⇔ 245	Farbtöne 9
		246 ⇔ 250	Farbtöne 10
251 ⇔ 255	Farbtöne 11		
14	Auto-Programme	000 ⇔ 010	Keine Funktion
		011 ⇔ 026	Auto-Programme 1
		027 ⇔ 042	Auto-Programme 2
		043 ⇔ 058	Auto-Programme 3
		059 ⇔ 074	Auto-Programme 4
		075 ⇔ 089	Auto-Programme 5
		090 ⇔ 104	Auto-Programme 6
		105 ⇔ 120	Auto-Programme 7
		121 ⇔ 135	Auto-Programme 8
		136 ⇔ 150	Auto-Programme 9
		151 ⇔ 165	Auto-Programme 10
		166 ⇔ 180	Auto-Programme 11
		181 ⇔ 195	Auto-Programme 12
		196 ⇔ 210	Auto-Programme 13
		211 ⇔ 225	Auto-Programme 14
226 ⇔ 240	Auto-Programme 15		
241 ⇔ 255	Musiksteuerungs-Programm		
15	Programm-Geschwindigkeit	000 ⇔ 255	Auto-Programm-Geschwindigkeit, langsam bis schnell
	Musikempfindlichkeit	000 ⇔ 010	Empfindlichkeit Aus
		011 ⇔ 255	Empfindlichkeit, niedrig bis hoch
16	Dimmer-Modus	000 ⇔ 051	Dimmer-Geschwindigkeit vom Anzeigemenü voreinstellen
		052 ⇔ 101	Dimmer-Geschwindigkeits-Modus aus
		102 ⇔ 152	Dimmer-Geschwindigkeits-Modus 1 (hohe)
		153 ⇔ 203	Dimmer-Geschwindigkeits-Modus 2 (mittlere)
		204 ⇔ 255	Dimmer-Geschwindigkeits-Modus 3 (langsame)

12CH 2

Channel	Function	Value	Percent/Setting
1	Dimmer	000 ⇔ 255	0–100%
2	Rot	000 ⇔ 255	0–100%
3	Grün	000 ⇔ 255	0–100%
4	Blau	000 ⇔ 255	0–100%
5	Weiß	000 ⇔ 255	0–100%
6	Warmweiß	000 ⇔ 255	0–100%
7	Cool Weiß	000 ⇔ 255	0–100%
8	Strobe	000 ⇔ 010	Keine Funktion
		011 ⇔ 255	Strobe, langsam bis schnell
9	Farbe Makro	000 ⇔ 010	Keine Funktion
		011 ⇔ 030	R: 100% G: 0–100% B: 0%
		031 ⇔ 050	R: 100–0% G: 100% B: 0%
		051 ⇔ 070	R: 0% G: 100% B: 0–100%
		071 ⇔ 090	R: 0% G: 100–0% B: 100%
		091 ⇔ 110	R: 0–100% G: 0% B: 100%
		111 ⇔ 130	R: 100% G: 0% B: 100–0%
		131 ⇔ 150	R: 100% G: 0–100% B: 0–100%
		151 ⇔ 170	R: 100–0% G: 100–0% B: 100%
		171 ⇔ 200	R: 100% G: 100% B: 100% W: 100%
		201 ⇔ 205	Farbtöne 1
		206 ⇔ 210	Farbtöne 2
		211 ⇔ 215	Farbtöne 3
		216 ⇔ 220	Farbtöne 4
		221 ⇔ 225	Farbtöne 5
		226 ⇔ 230	Farbtöne 6
		231 ⇔ 235	Farbtöne 7
236 ⇔ 240	Farbtöne 8		
241 ⇔ 245	Farbtöne 9		
246 ⇔ 250	Farbtöne 10		
251 ⇔ 255	Farbtöne 11		

Channel	Function	Value	Percent/Setting
10	Auto-Programme	000 ⇔ 010	Keine Funktion
		011 ⇔ 026	Auto-Programme 1
		027 ⇔ 042	Auto-Programme 2
		043 ⇔ 058	Auto-Programme 3
		059 ⇔ 074	Auto-Programme 4
		075 ⇔ 089	Auto-Programme 5
		090 ⇔ 104	Auto-Programme 6
		105 ⇔ 120	Auto-Programme 7
		121 ⇔ 135	Auto-Programme 8
		136 ⇔ 150	Auto-Programme 9
		151 ⇔ 165	Auto-Programme 10
		166 ⇔ 180	Auto-Programme 11
		181 ⇔ 195	Auto-Programme 12
		196 ⇔ 210	Auto-Programme 13
		211 ⇔ 225	Auto-Programme 14
226 ⇔ 240	Auto-Programme 15		
241 ⇔ 255	Musiksteuerungs-Programm		
11	Programm-Geschwindigkeit	000 ⇔ 255	Auto-Programm-Geschwindigkeit, langsam bis schnell
	Musikempfindlichkeit	000 ⇔ 010	Empfindlichkeit Aus
		011 ⇔ 255	Empfindlichkeit, niedrig bis hoch
12	Dimmer-Modus	000 ⇔ 051	Dimmer-Geschwindigkeit vom Anzeigemenü voreinstellen
		052 ⇔ 101	Dimmer-Geschwindigkeits-Modus aus
		102 ⇔ 152	Dimmer-Geschwindigkeits-Modus 1 (hohe)
		153 ⇔ 203	Dimmer-Geschwindigkeits-Modus 2 (mittlere)
		204 ⇔ 255	Dimmer-Geschwindigkeits-Modus 3 (langsame)

12CH 1

Kanal	Funktion	Wert	Prozent/Einstellung
1	Dimmer	000 ⇔ 255	0–100%
2	Rot, Ring 1	000 ⇔ 255	0–100%
3	Grün, Ring 1	000 ⇔ 255	0–100%
4	Blau, Ring 1	000 ⇔ 255	0–100%
5	Weiß, Ring 1	000 ⇔ 255	0–100%
6	Rot, Ring 2	000 ⇔ 255	0–100%
7	Grün, Ring 2	000 ⇔ 255	0–100%
8	Blau, Ring 2	000 ⇔ 255	0–100%
9	Weiß, Ring 2	000 ⇔ 255	0–100%
10	Warmweiß, Ring 3	000 ⇔ 255	0–100%
11	Cool Weiß, Ring 3	000 ⇔ 255	0–100%
12	Strobe	000 ⇔ 010	Keine Funktion
		011 ⇔ 255	Strobe, langsam bis schnell

8CH

Kanal	Funktion	Wert	Prozent/Einstellung
1	Dimmer	000 ⇔ 255	0–100%
2	Rot	000 ⇔ 255	0–100%
3	Grün	000 ⇔ 255	0–100%
4	Blau	000 ⇔ 255	0–100%
5	Weiß	000 ⇔ 255	0–100%
6	Warmweiß	000 ⇔ 255	0–100%
7	Cool Weiß	000 ⇔ 255	0–100%
8	Strobe	000 ⇔ 010	Keine Funktion
		011 ⇔ 255	Strobe, langsam bis schnell

Informazioni sulla Guida

La Guida Rapida Freedom Centerpiece contiene informazioni di base sul prodotto quali montaggio, opzioni menù e valori DMX. Per maggiori dettagli, scaricare il Manuale Utente dal sito www.chauvetdj.com.

Esclusione di responsabilità

Le informazioni e le specifiche contenute in questa guida possono essere modificate senza preavviso.

GARANZIA LIMITATA

PER LA REGISTRAZIONE DELLA GARANZIA ED I TERMINI E CONDIZIONI COMPLETI VISITARE IL NOSTRO SITO WEB

Per clienti di Stati Uniti e Messico consultare: www.chauvetlighting.com/warranty-registration.

Per clienti di Regno Unito, Repubblica di Irlanda, Belgio, Paesi Bassi, Lussemburgo, Francia e Germania: www.chauvetlighting.eu/warranty-registration.

Chauvet garantisce che i propri prodotti, in condizioni di utilizzo normale, sono esenti da difetti di materiali e manodopera, per il periodo specificato e con le esclusioni e limitazioni riportate nella garanzia integrale limitata sul proprio sito Web. Tale garanzia si applica soltanto all'acquirente originario del prodotto e non può essere trasferita. Per esercitare i propri diritti secondo i termini della presente garanzia è necessario fornire prova dell'acquisto sotto forma di ricevuta o fattura originale di un distributore autorizzato che riporti chiaramente il nome del prodotto e la data di acquisto. **NON SONO PREVISTE ALTRE GARANZIE ESPRESSE O IMPLICITE.** Questa garanzia prevede diritti legali specifici. È comunque possibile avere altri diritti che variano da stato a stato e da paese a paese. Questa garanzia si applica soltanto negli Stati Uniti, Regno Unito, Repubblica di Irlanda, Belgio, Paesi Bassi, Lussemburgo, Francia, Germania e Messico. Per i termini di garanzia vigenti in altri paesi si prega di consultare il distributore locale.

Note di Sicurezza

Le Note di Sicurezza includono informazioni importanti circa il montaggio, l'uso e la manutenzione.



- Questa apparecchiatura non è progettata per installazione permanente.
- Collegare questa unità **SOLTANTO** ad un circuito dotato di messa a terra e protetto.
- Prima di effettuare la pulizia, spegnere e scollegare sempre l'unità dall'alimentazione elettrica.
- **NON** guardare la sorgente luminosa quando l'unità è in funzione.
- Assicurarsi che il cavo di alimentazione non sia piegato o danneggiato.
- Non scollegare mai questa apparecchiatura dall'alimentazione elettrica tirando il cavo.
- **NON** collocare materiale infiammabile vicino all'unità mentre è in funzione.
- **NON** toccare l'unità durante il funzionamento perché potrebbe essere molto calda.
- La tensione della presa a muro cui si collega l'apparecchiatura deve trovarsi entro il campo specificato sull'etichetta o sul pannello posteriore.
- Questa apparecchiatura deve essere utilizzata in interni oppure in esterno ma solo temporaneamente (IP54). Non esporre a condizioni ambientali severe o atmosfera eccessivamente corrosiva (sia in interni che in esterni), incluso, ma non limitato a, temperature, umidità e condizioni atmosferiche estreme (incluse salinità o pressione), radiazioni (UV, infrarossi o nucleari), urti e condizioni che superino quelle previste dalla classificazione IP (Protezione Ingresso). Non immergere l'unità in acqua.
- Assicurarsi che nessuna apertura di ventilazione dell'unità sia ostruita.
- Non collegare mai ad un dimmer o ad un reostato.
- Prendere e trasportare l'unità **SOLTANTO** dalla staffa per il montaggio sospeso o dalle maniglie.
- Massima temperatura ambiente ammessa: 40 °C (104 °F). Non utilizzare l'unità a temperature superiori.
- In caso di gravi problemi di funzionamento sospendere immediatamente l'utilizzo.
- **NON** aprire l'unità. Non contiene parti riparabili dall'utente.
- Per evitare un consumo inutile ed aumentare la durata, durante i periodi di non utilizzo disconnettere completamente il prodotto dall'alimentazione con l'interruttore o scollegando il cavo.



Contatti

Per richiedere assistenza o restituire l'apparecchiatura, al di fuori di Stati Uniti, Regno Unito, Irlanda, Francia, Germania, Messico o Benelux contattare il distributore locale. Per informazioni sui contatti, visitare il sito Web www.chauvetdj.com.

Che cosa è incluso

- 4x Freedom Centerpiece
- 4x Coperchio nero
- Multi-caricatore
- IRC-6
- Borsa per trasporto
- Guida Rapida

Per iniziare

Disimballare Freedom Centerpiece ed accertarsi di aver ricevuto tutti i componenti integri. Se l'imballo appare danneggiato, farlo immediatamente presente al trasportatore e non a Chauvet.

Alimentazione CA

Questa apparecchiatura è dotata di alimentatore esterno a commutazione automatica con tensione in ingresso di 100~240 V CA - 50/60 Hz.



Per evitarne l'eccessiva usura e migliorarne la durata nel tempo, scollegare l'unità dalla presa elettrica o disattivare l'alimentazione tramite l'apposito interruttore, se inutilizzata per lunghi periodi.

Alimentazione a batteria

Freedom Centerpiece viene fornito con una batteria ricaricabile al litio per funzionamento senza cavo.

Ricarica della batteria

La batteria si ricarica ogni volta che il Freedom Centerpiece viene collegata al caricabatterie esterno collegato alla presa di alimentazione. Se il prodotto è collegata alla presa di alimentazione e non è in funzione, assicurarsi che il prodotto sia spento.



Quando si utilizza il caricabatterie multiplo, il Freedom Centerpiece deve essere spento. Le unità **NON** si caricheranno se l'alimentazione è accesa.

Indicatore di carica della batteria

Gli indicatori sul display Menu a LED mostrano la carica residua. Lo schema seguente ne fornisce la chiave di lettura.

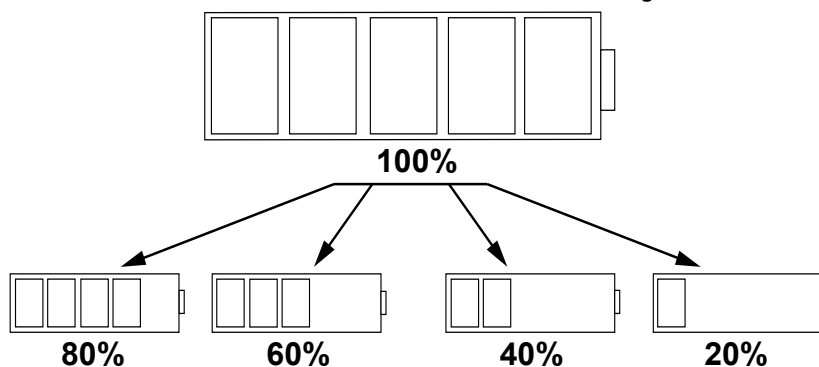

Tempo di funzionamento della batteria

Tempo massimo di funzionamento (tutti i colori accesi)	Tempo di ricarica
Fino a 8 ore	6,5 ore

Descrizione del pannello di controllo

Pulsante	Funzione
<MENU>	Consente di uscire dal menù o dalla funzione corrente
<UP>	Consente di spostarsi verso l'alto nell'elenco menù e di aumentare il valore numerico all'interno di una funzione
<DOWN>	Consente di spostarsi verso il basso nell'elenco menù e di diminuire il valore numerico all'interno di una funzione
<ENTER>	Consente di attivare il menù visualizzato o impostare il valore selezionato nella funzione selezionata

Mappa menu

Modalità	Livelli di programmazione	Descrizione
DMX Address	001-505	Imposta l'indirizzo iniziale DMX
DMX Mode	8Ch	Imposta la personalità DMX
	12Ch1	
	12Ch2	
	16Ch	

Modalità	Livelli di programmazione		Descrizione			
Static	Fixed Color	Ring1	R	Rosso		
			G	Verde		
			B	Blu		
			W	Bianca		
			GB	Verde + Blu		
			RB	Rosso + Blu		
			RG	Rosso + Verde		
			RGB	Rosso + Verde + Blu		
			RW	Rosso + Bianca		
			GW	Verde + Bianca		
			BW	Blu + Bianca		
			RGW	Rosso + Verde + Bianca		
			RBW	Rosso + Blu + Bianca		
			GBW	Verde + Blu + Bianca		
		RGBW	Rosso + Verde + Blu + Bianca			
		Ring2	R	Rosso		
			G	Verde		
			B	Blu		
			W	Bianca		
			GB	Verde + Blu		
			RB	Rosso + Blu		
			RG	Rosso + Verde		
			RGB	Rosso + Verde + Blu		
			RW	Rosso + Bianca		
			GW	Verde + Bianca		
			BW	Blu + Bianca		
			RGW	Rosso + Verde + Bianca		
			RBW	Rosso + Blu + Bianca		
			GBW	Verde + Blu + Bianca		
		RGBW	Rosso + Verde + Blu + Bianca			
		Ring3	CW	Bianco freddo		
			WW	Bianco caldo		
			CW+WW	Bianco freddo + Bianco caldo		
		Manual Color	Ring1	R	0-255	Regola i livelli di rosso, verde, blu e bianco per creare colori personalizzati per l'anello 1
				G	0-255	
				B	0-255	
	W			0-255		
	Ring2		R	0-255	Regola i livelli di rosso, verde, blu e bianco per creare colori personalizzati per l'anello 2	
			G	0-255		
			B	0-255		
			W	0-255		
	Ring3		CW	0-255	Regola i livelli di bianco freddo e bianco caldo per creare colori personalizzati per anello 3	
WW			0-255			
Auto Show	Auto 1-15	Speed 1-100	Seleziona programmi automatici e velocità			
Sound Show	Sound Sense	000-100	Regola la sensibilità della modalità audio			
Wireless Setting	Wireless On/Off	On	Attiva la modalità wireless			
		Off				
	Wireless Mode	Transmit	Imposta il canale trasmettitore o ricevitore			
Receive						
Wireless Channel		CH01-CH16	Seleziona il canale wireless			

Modalità	Livelli di programmazione		Descrizione	
IR Setting	On		Attivazione/disattivazione infrarossi	
	Off			
White Balance	Off		Disattiva il bilanciamento del bianco	
	Manual	R	125–255	Selezionare rosso, verde, blu e bianco per impostare il bilanciamento del bianco
		G		
		B		
		W		
Dimmer Mode	Off		Nessun effetto dimming	
	Dimmer 1		Imposta la velocità di attenuazione, da rapida a lenta	
	Dimmer 2			
	Dimmer 3			
Back Light	10S		Si spegne dopo 10 secondi	
	30S		Si spegne dopo 30 secondi	
	2Mins		Si spegne dopo 2 minuti	
	Always On		Non si spegne	
Information	Fixture Hours	9999H	Visualizza le ore totali di utilizzo dell'unità	
	Version	V0.2	Mostra la versione del software installato	
Factory Reset	No		Ripristina le impostazioni di fabbrica	
	Yes			

Collegamento DMX wireless

Freedom Centerpiece non ha input o output DMX, ma può funzionare con un controller DMX usando i prodotti D-Fi Hub o FlareCON Air.

Configurazione wireless

Freedom Centerpiece può essere azionato in modalità wireless. Per maggiori informazioni relativamente a come configurare il prodotto per trasmettere o ricevere in modalità wireless, scaricare le istruzioni del Manuale Utente dal sito Web Chauvet.

Indirizzo iniziale

Per assicurare il completo accesso a tutti i canali in ciascuna modalità DMX, l'indirizzo maggiormente raccomandato è **497**.



È possibile sincronizzare in wireless un numero illimitato di ricevitori con un solo trasmettitore. Per garantire segnali forti, le unità dovrebbero rimanere in una linea di visuale non ostruita l'una dall'altra.

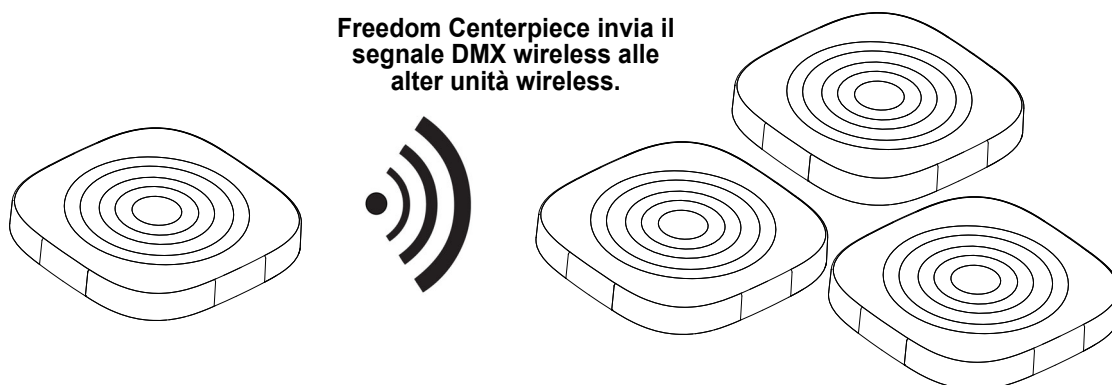

IRC-6 (Telecomando a infrarossi)

Freedom Centerpiece è totalmente compatibile con il Telecomando a infrarossi (IRC-6) di CHAUVET DJ. Per maggiori informazioni sul Telecomando a infrarossi, o per scaricarne le relative istruzioni, visitare il sito Web www.chauvetdj.com.

Zone per Controllo DMX

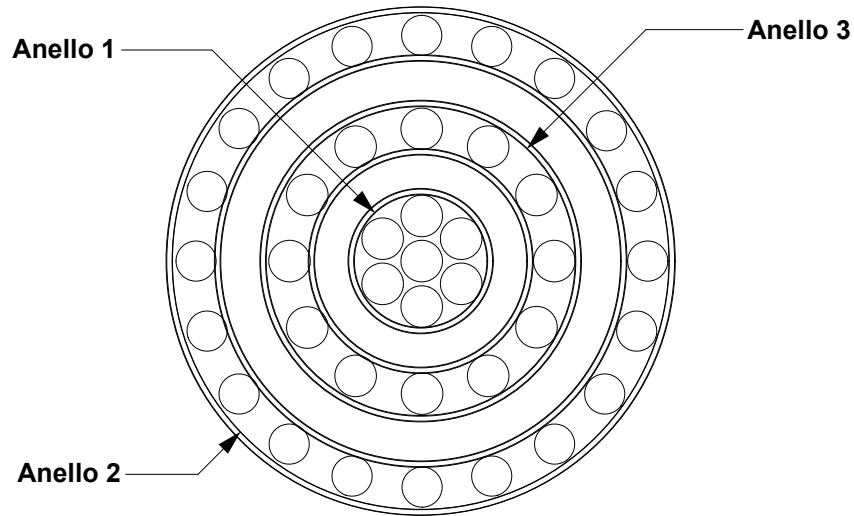
Valori DMX
16CH

Channel	Function	Value	Percent/Setting
1	Dimmer	000 ⇔ 255	0-100%
2	Rosso, Anello 1	000 ⇔ 255	0-100%
3	Verde, Anello 1	000 ⇔ 255	0-100%
4	Blu, Anello 1	000 ⇔ 255	0-100%
5	Bianca, Anello 1	000 ⇔ 255	0-100%
6	Rosso, Anello 2	000 ⇔ 255	0-100%
7	Verde, Anello 2	000 ⇔ 255	0-100%
8	Blu, Anello 2	000 ⇔ 255	0-100%
9	Bianca, Anello 2	000 ⇔ 255	0-100%
10	Bianco caldo, Anello 3	000 ⇔ 255	0-100%
11	Bianco freddo, Anello 3	000 ⇔ 255	0-100%
12	Strobo	000 ⇔ 010	Nessuna funzione
		011 ⇔ 255	Strobo, da lento a veloce

Channel	Function	Value	Percent/Setting
13	Macro colori	000 ⇔ 010	Nessuna funzione
		011 ⇔ 030	R: 100% G: 0–100% B: 0%
		031 ⇔ 050	R: 100–0% G: 100% B: 0%
		051 ⇔ 070	R: 0% G: 100% B: 0–100%
		071 ⇔ 090	R: 0% G: 100–0% B: 100%
		091 ⇔ 110	R: 0–100% G: 0% B: 100%
		111 ⇔ 130	R: 100% G: 0% B: 100–0%
		131 ⇔ 150	R: 100% G: 0–100% B: 0–100%
		151 ⇔ 170	R: 100–0% G: 100–0% B: 100%
		171 ⇔ 200	R: 100% G: 100% B: 100% W: 100%
		201 ⇔ 205	Colore 1
		206 ⇔ 210	Colore 2
		211 ⇔ 215	Colore 3
		216 ⇔ 220	Colore 4
		221 ⇔ 225	Colore 5
		226 ⇔ 230	Colore 6
		231 ⇔ 235	Colore 7
		236 ⇔ 240	Colore 8
		241 ⇔ 245	Colore 9
		246 ⇔ 250	Colore 10
251 ⇔ 255	Colore 11		
14	Programma automatico	000 ⇔ 010	Nessuna funzione
		011 ⇔ 026	Programma automatico 1
		027 ⇔ 042	Programma automatico 2
		043 ⇔ 058	Programma automatico 3
		059 ⇔ 074	Programma automatico 4
		075 ⇔ 089	Programma automatico 5
		090 ⇔ 104	Programma automatico 6
		105 ⇔ 120	Programma automatico 7
		121 ⇔ 135	Programma automatico 8
		136 ⇔ 150	Programma automatico 9
		151 ⇔ 165	Programma automatico 10
		166 ⇔ 180	Programma automatico 11
		181 ⇔ 195	Programma automatico 12
		196 ⇔ 210	Programma automatico 13
		211 ⇔ 225	Programma automatico 14
		226 ⇔ 240	Programma automatico 15
241 ⇔ 255	Programma attivazione sonora		
15	Velocità programma	000 ⇔ 255	Velocità programma automatico, da lento a veloce
	Sensibilità sonora	000 ⇔ 010	Sensibilità disattivata
		011 ⇔ 255	Sensibilità da bassa ad alta
16	Modalità dimmer	000 ⇔ 051	Preimpostata velocità dimmer da menù su display
		052 ⇔ 101	Modalità dimmer disattivata
		102 ⇔ 152	Modalità velocità dimmer 1 (velocissimo)
		153 ⇔ 203	Modalità velocità dimmer 2 (media velocità)
		204 ⇔ 255	Modalità velocità dimmer 3 (lento)

IT

12CH 2

Channel	Function	Value	Percent/Setting
1	Dimmer	000 ⇔ 255	0–100%
2	Rosso	000 ⇔ 255	0–100%
3	Verde	000 ⇔ 255	0–100%
4	Blu	000 ⇔ 255	0–100%
5	Bianca	000 ⇔ 255	0–100%
6	Bianco caldo	000 ⇔ 255	0–100%
7	Bianco freddo	000 ⇔ 255	0–100%
8	Strobe	000 ⇔ 010	Nessuna funzione
		011 ⇔ 255	Strobo, da lento a veloce
9	Macro colori	000 ⇔ 010	Nessuna funzione
		011 ⇔ 030	R: 100% G: 0–100% B: 0%
		031 ⇔ 050	R: 100–0% G: 100% B: 0%
		051 ⇔ 070	R: 0% G: 100% B: 0–100%
		071 ⇔ 090	R: 0% G: 100–0% B: 100%
		091 ⇔ 110	R: 0–100% G: 0% B: 100%
		111 ⇔ 130	R: 100% G: 0% B: 100–0%
		131 ⇔ 150	R: 100% G: 0–100% B: 0–100%
		151 ⇔ 170	R: 100–0% G: 100–0% B: 100%
		171 ⇔ 200	R: 100% G: 100% B: 100% W: 100%
		201 ⇔ 205	Colore 1
		206 ⇔ 210	Colore 2
		211 ⇔ 215	Colore 3
		216 ⇔ 220	Colore 4
		221 ⇔ 225	Colore 5
		226 ⇔ 230	Colore 6
		231 ⇔ 235	Colore 7
236 ⇔ 240	Colore 8		
241 ⇔ 245	Colore 9		
246 ⇔ 250	Colore 10		
251 ⇔ 255	Colore 11		

Channel	Function	Value	Percent/Setting
10	Programma automatico	000 ⇔ 010	Nessuna funzione
		011 ⇔ 026	Programma automatico 1
		027 ⇔ 042	Programma automatico 2
		043 ⇔ 058	Programma automatico 3
		059 ⇔ 074	Programma automatico 4
		075 ⇔ 089	Programma automatico 5
		090 ⇔ 104	Programma automatico 6
		105 ⇔ 120	Programma automatico 7
		121 ⇔ 135	Programma automatico 8
		136 ⇔ 150	Programma automatico 9
		151 ⇔ 165	Programma automatico 10
		166 ⇔ 180	Programma automatico 11
		181 ⇔ 195	Programma automatico 12
		196 ⇔ 210	Programma automatico 13
		211 ⇔ 225	Programma automatico 14
226 ⇔ 240	Programma automatico 15		
241 ⇔ 255	Programma attivazione sonora		
11	Velocità programma	000 ⇔ 255	Velocità programma automatico, da lento a veloce
	Sensibilità sonora	000 ⇔ 010	Sensibilità disattivata
		011 ⇔ 255	Sensibilità da bassa ad alta
12	Modalità dimmer	000 ⇔ 051	Preimpostata velocità dimmer da menù su display
		052 ⇔ 101	Modalità dimmer disattivata
		102 ⇔ 152	Modalità velocità dimmer 1 (velocissimo)
		153 ⇔ 203	Modalità velocità dimmer 2 (media velocità)
		204 ⇔ 255	Modalità velocità dimmer 3 (lento)

12CH 1

Canale	Funzione	Valore	Percentuale/Impostazione
1	Dimmer	000 ⇔ 255	0–100%
2	Rosso, Anello 1	000 ⇔ 255	0–100%
3	Verde, Anello 1	000 ⇔ 255	0–100%
4	Blu, Anello 1	000 ⇔ 255	0–100%
5	Bianca, Anello 1	000 ⇔ 255	0–100%
6	Rosso, Anello 2	000 ⇔ 255	0–100%
7	Verde, Anello 2	000 ⇔ 255	0–100%
8	Blu, Anello 2	000 ⇔ 255	0–100%
9	Bianca, Anello 2	000 ⇔ 255	0–100%
10	Bianco caldo, Anello 3	000 ⇔ 255	0–100%
11	Bianco freddo, Anello 3	000 ⇔ 255	0–100%
12	Strobo	000 ⇔ 010	Nessuna funzione
		011 ⇔ 255	Strobo, da lento a veloce

IT

8CH

Canale	Funzione	Valore	Percentuale/Impostazione
1	Dimmer	000 ⇔ 255	0–100%
2	Rosso	000 ⇔ 255	0–100%
3	Verde	000 ⇔ 255	0–100%
4	Blu	000 ⇔ 255	0–100%
5	Bianca	000 ⇔ 255	0–100%
6	Bianco caldo	000 ⇔ 255	0–100%
7	Bianco freddo	000 ⇔ 255	0–100%
8	Strobo	000 ⇔ 010	Nessuna funzione
		011 ⇔ 255	Strobo, da lento a veloce

Over deze handleiding

De Freedom Centerpiece Beknopte Handleiding (BH) bevat basisinformatie over het product, zoals montage, menu-opties en DMX-waarden. Download de gebruikershandleiding op www.chauvetdj.com voor meer informatie.

Disclaimer

De informatie en specificaties in deze BH kunnen zonder voorafgaande kennisgeving worden gewijzigd.

BEPERKTE GARANTIE

GA NAAR ONZE WEBSITE VOOR REGISTRATIE VAN DE GARANTIE EN DE VOLLEDIGE ALGEMENE VOORWAARDEN.

Voor klanten in de Verenigde Staten en Mexico: www.chauvetlighting.com/warranty-registration.

Voor klanten in het Verenigd Koninkrijk, Ierland, België, Nederland, Luxemburg, Frankrijk en Duitsland: www.chauvetlighting.eu/warranty-registration.

Chauvet garandeert dat dit product bij normaal gebruik vrij zal blijven van defecten in materiaal en vakmanschap, voor de opgegeven periode en onder voorbehoud van de uitzonderingen en beperkingen die zijn uiteengezet in de volledige beperkte garantie op onze website. Deze garantie geldt uitsluitend voor de oorspronkelijke koper van het product en is niet overdraagbaar. Om onder deze garantie rechten uit te oefenen, moet u een aankoopbewijs overleggen in de vorm van een origineel verkoopbewijs van een geautoriseerde dealer, waarop de naam van het product en de aankoopdatum zichtbaar zijn. ER ZIJN GEEN ANDERE EXPLICIETE OF IMPLICIETE GARANTIES. Deze garantie geeft u specifieke wettelijke rechten. Mogelijk heeft u ook andere rechten die van staat tot staat en van land tot land verschillen. Deze garantie is uitsluitend geldig in de Verenigde Staten, het Verenigd Koninkrijk, Ierland, België, Nederland, Luxemburg, Frankrijk, Duitsland en Mexico. Neem contact op met uw lokale verkoper voor garantievoorwaarden in andere landen.

Veiligheidsinstructies

Deze veiligheidsinstructies bevatten belangrijke informatie over de installatie, het gebruik en het onderhoud.



- Dit product is niet bedoeld voor permanente installatie.
- Sluit dit product UITSLUITEND op een geaard en beveiligd stroomcircuit.
- Haal voor het schoonmaken altijd de stekker van het product uit het stopcontact en zet het product uit.
- KIJK NIET in de lichtbron wanneer het apparaat is ingeschakeld.
- Zorg ervoor dat het stroomsnoer niet knikt of beschadigd.
- Koppel dit product nooit los van het stopcontact door aan het snoer te trekken.
- GEEN brandbare materialen in de buurt van de unit tijdens gebruik.
- RAAK het product NIET AAN wanneer het in werking omdat het dan heet zijn.
- De spanning van het stopcontact waarop u dit product aansluit moet binnen het vermelde bereik op de sticker of achterkant van het product zijn.
- Het product is voor gebruik binnenshuis of tijdelijk gebruik buitenshuis (IP54). Niet blootstellen aan barre of extreem corrosieve omgevingen (zowel binnen als buiten), waaronder, maar niet beperkt tot, extreme temperaturen, vochtigheid, atmosferische omstandigheden (waaronder hoog zoutgehalte of druk), straling (UV, infrarood of nucleair), schokken en omstandigheden die verder gaan dan de binnendringingsbescherming ("IP, Ingress Protection") klasse van het product. Dit product niet onderdompelen.
- Zorg ervoor dat er geen ventilatie-openingen van de behuizing van het product worden geblokkeerd.
- Sluit dit product nooit aan op een dimmer of een regelweerstand.
- Gebruik UITSLUITEND de ophang-/montagebeugel of de hendels om dit product te dragen.
- De maximale omgevingstemperatuur bedraagt 40 °C. Gebruik dit product niet bij hogere temperaturen.
- Stop in het geval van ernstige operationele problemen onmiddellijk met het gebruik.
- Open het product NIET. Het bevat geen te onderhouden onderdelen.
- Om onnodige slijtage te elimineren en zijn levensduur te verlengen, gedurende perioden wanneer het product niet wordt gebruikt, moet u het product afsluiten door een aardlekschakelaar om te zetten of door het te ontkoppelen.



Contact

Van buiten de VS, Verenigd Koninkrijk, Ierland, Frankrijk, Duitsland, Mexico of Benelux kunt u contact opnemen met de distributeur of om ondersteuning vragen dan wel het product retourneren. Ga naar www.chauvetdj.com voor contactinformatie.

Wat is inbegrepen

- 4x Freedom Centerpiece
- 4x Behuizingen van zwarte behuizing
- Multilader
- IRC-6
- Draagtas
- Beknopte handleiding

Om te beginnen

Pak uw Freedom Centerpiece uit en zorg ervoor dat u alle onderdelen in goede staat hebt ontvangen. Als de doos of inhoud beschadigd lijkt, stel dan de vervoerder onmiddellijk op de hoogte, niet Chauvet.

AC-stroom

Dit product heeft een externe lader met automatisch bereik die kan werken met een ingangsspanning van 100 tot 240 V wisselstroom, 50/60 Hz.



Om onnodige slijtage te elimineren en zijn levensduur te verlengen, gedurende perioden wanneer het product niet wordt gebruikt, moet u het product afsluiten door een aardlekschakelaar om te zetten of door het te ontkoppelen.

Accuvoeding

De Freedom Centerpiece wordt geleverd met een oplaadbare lithiumaccu voor kabelloze werking.

Opladen van de accu

Wanneer de Freedom Centerpiece in de externe lader wordt gestoken en de lader op een stroombron is aangesloten, wordt de accu opgeladen. Als het product is aangesloten en niet in bedrijf is, zorg dat het product is uitgeschakeld.



Bij gebruik van de multi-lader moet het Freedom Centerpiece UIT zijn. De eenheden worden NIET opgeladen als de stroom is ingeschakeld.

Lampje voor de levensduur van de accu

De lampjes op het LED-menudisplay laten zien hoeveel levensduur van de accu beschikbaar blijft. Onderstaande tekening geeft inzicht tot het lezen van de levensduur van de batterijlampjes.

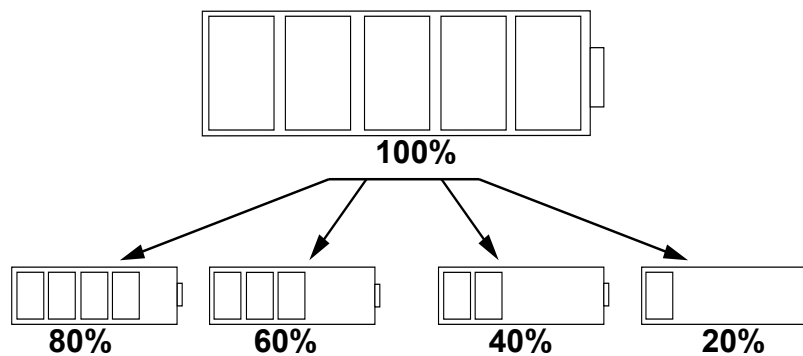

Batterij levensduur

Maximale levensduur (alle kleuren aan)	Heroplaadtijd
Tot 8 uur	6,5 uur

Beschrijving bedieningspaneel

Toets	Functie
<MENU>	Sluit het huidige menu of functie af
<UP>	Navigeert omhoog via het menu of verhoogt de numerieke waarde wanneer in een functie
<DOWN>	Navigeert omlaag via het menu of verlaagt de numerieke waarde wanneer in een functie
<ENTER>	Activeert het huidige getoonde menu of plaatst de huidige geselecteerde waarde in de geselecteerde functie

Menukaart

Modus	Programmeerniveaus		Beschrijving		
DMX Address	001–505		Stelt DMX-startadres in		
DMX Mode	8Ch		Stelt DMX-persoonlijkheid in		
	12Ch1				
	12Ch2				
	16Ch				
Static	Fixed Color	Ring1	R	Rood	
			G	Groen	
			B	Blauw	
			W	Wit	
			GB	Groen + Blauw	
			RB	Rood + Blauw	
			RG	Rood + Groen	
			RGB	Rood + Groen + Blauw	
			RW	Rood + Wit	
			GW	Groen + Wit	
			BW	Blauw + Wit	
			RGW	Rood + Groen + Wit	
			RBW	Rood + Blauw + Wit	
			GBW	Groen + Blauw + Wit	
		RGBW	Rood + Groen + Blauw + Wit		
		Ring2	R	Rood	
			G	Groen	
			B	Blauw	
	W		Wit		
	GB		Groen + Blauw		
	RB		Rood + Blauw		
	RG		Rood + Groen		
	RGB		Rood + Groen + Blauw		
	RW		Rood + Wit		
	GW		Groen + Wit		
	BW		Blauw + Wit		
	RGW		Rood + Groen + Wit		
	RBW		Rood + Blauw + Wit		
	GBW		Groen + Blauw + Wit		
	RGBW	Rood + Groen + Blauw + Wit			
	Ring3	CW	Koel wit		
		WW	Warm wit		
		CW+WW	Koel wit + Warm wit		
	Manual Color	Ring1	R	0–255	Stelt de rode, groene, blauwe en witte niveaus in om aangepaste kleuren voor ring 1 te maken
			G	0–255	
			B	0–255	
			W	0–255	
		Ring2	R	0–255	Stelt de rode, groene, blauwe en witte niveaus in om aangepaste kleuren voor ring 2 te maken
			G	0–255	
			B	0–255	
			W	0–255	
		Ring3	CW	0–255	Pas de niveaus koel wit en warm wit aan om aangepaste kleuren voor Ring 3 te maken
WW			0–255		
Auto Show	Auto 1–15	Speed 1–100	Stelt automatische programma's en automatische snelheid in		

Modus	Programmeerniveaus		Beschrijving	
Sound Show	Sound Sense	000–100	Stelt de gevoeligheid in van de geluidsmodus	
Wireless Setting	Wireless On/Off	On	Schakelt draadloze DMX-modus is	
		Off		
	Wireless Mode	Transmit Receive	ingesteld als de zender of ontvanger	
	Wireless Channel	CH01–CH16	Selecteer het draadloze kanaal	
IR Setting	On		Schakelt infrarood in of uit	
	Off			
White Balance	Off		Schakel de witbalans uit	
	Manual	R	125–255	Selecteer rood, groen, blauw en wit om de witbalans in te stellen
		G		
		B		
		W		
Dimmer Mode	Off		Geen dimeffect	
	Dimmer 1		Stelt de dimsnelheid in, snel tot langzaam	
	Dimmer 2			
	Dimmer 3			
Back Light	10S		Schakelt na 10 seconden uit	
	30S		Schakelt na 30 seconden uit	
	2Mins		Schakelt na 2 minuten uit	
	Always On		Het achtergrondlicht gaat niet uit	
Information	Fixture Hours	9999H	Geeft de totale gebruiksuren van het apparaat weer	
	Version	V0.2	Toont de geïnstalleerde softwareversie	
Factory Reset	No		Resetten naar fabrieksinstellingen	
	Yes			

Draadloze DMX-koppeling

De Freedom Centerpiece heeft geen DMX-invoer of uitvoer, maar kan werken met een DMX-controller met D-Fi Hub of FlareCON Air-producten.

Draadloze configuratie

De Freedom Centerpiece kan worden bediend in draadloze modus. Voor meer informatie over het configureren van dit product om te verzenden of te ontvangen in draadloze modus, downloadt u de instructies voor de Freedom Centerpiece-gebruikershandleiding op de website van Chauvet.

Startadres

Om volledige toegang tot alle kanalen in elke DMX-modus te garanderen is het hoogste aanbevolen DMX-adres voor dit product **497**.



U kunt draadloos een onbegrensd aantal ontvangers synchroniseren met een zender. Om sterke signalen te garanderen, moeten eenheden in een onbelemmerde gezichtslijn blijven.

De Freedom Centerpiece verzendt het draadloze DMX-sigitaal naar andere draadloze producten.

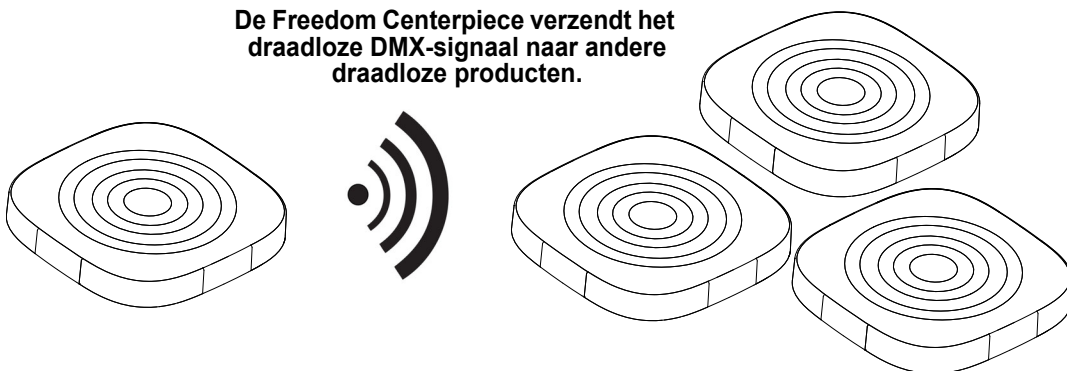

IRC-6 Infrarood Remote Control

De Freedom Centerpiece is compatibel met de IRC-6 infrarood afstandsbediening van CHAUVET DJ Ga voor meer informatie over de IRC-6 of downloadinstructies naar www.chauvetdj.com.

Zones voor DMX-besturing

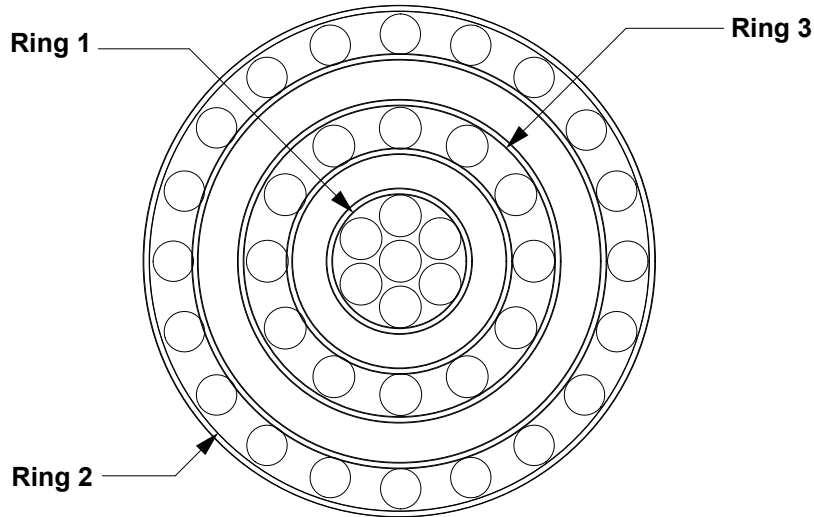

DMX-waarden 16CH

Channel	Function	Value	Percent/Setting
1	Dimmer	000 ⇔ 255	0-100%
2	Rood, Ring 1	000 ⇔ 255	0-100%
3	Groen, Ring 1	000 ⇔ 255	0-100%
4	Blauw, Ring 1	000 ⇔ 255	0-100%
5	Wit, Ring 1	000 ⇔ 255	0-100%
6	Rood, Ring 2	000 ⇔ 255	0-100%
7	Groen, Ring 2	000 ⇔ 255	0-100%
8	Blauw, Ring 2	000 ⇔ 255	0-100%
9	Wit, Ring 2	000 ⇔ 255	0-100%
10	Warm wit, Ring 3	000 ⇔ 255	0-100%
11	Koel wit, Ring 3	000 ⇔ 255	0-100%
12	Stroboscoop	000 ⇔ 010	Geen functie
		011 ⇔ 255	Stroboscoop, langzaam tot snel

Channel	Function	Value	Percent/Setting
13	Kleurenmacro	000 ⇔ 010	Geen functie
		011 ⇔ 030	R: 100% G: 0–100% B: 0%
		031 ⇔ 050	R: 100–0% G: 100% B: 0%
		051 ⇔ 070	R: 0% G: 100% B: 0–100%
		071 ⇔ 090	R: 0% G: 100–0% B: 100%
		091 ⇔ 110	R: 0–100% G: 0% B: 100%
		111 ⇔ 130	R: 100% G: 0% B: 100–0%
		131 ⇔ 150	R: 100% G: 0–100% B: 0–100%
		151 ⇔ 170	R: 100–0% G: 100–0% B: 100%
		171 ⇔ 200	R: 100% G: 100% B: 100% W: 100%
		201 ⇔ 205	Kleur 1
		206 ⇔ 210	Kleur 2
		211 ⇔ 215	Kleur 3
		216 ⇔ 220	Kleur 4
		221 ⇔ 225	Kleur 5
		226 ⇔ 230	Kleur 6
		231 ⇔ 235	Kleur 7
		236 ⇔ 240	Kleur 8
		241 ⇔ 245	Kleur 9
		246 ⇔ 250	Kleur 10
251 ⇔ 255	Kleur 11		
14	Automatisch programmas	000 ⇔ 010	Geen functie
		011 ⇔ 026	Automatisch programma 1
		027 ⇔ 042	Automatisch programma 2
		043 ⇔ 058	Automatisch programma 3
		059 ⇔ 074	Automatisch programma 4
		075 ⇔ 089	Automatisch programma 5
		090 ⇔ 104	Automatisch programma 6
		105 ⇔ 120	Automatisch programma 7
		121 ⇔ 135	Automatisch programma 8
		136 ⇔ 150	Automatisch programma 9
		151 ⇔ 165	Automatisch programma 10
		166 ⇔ 180	Automatisch programma 11
		181 ⇔ 195	Automatisch programma 12
		196 ⇔ 210	Automatisch programma 13
		211 ⇔ 225	Automatisch programma 14
		226 ⇔ 240	Automatisch programma 15
241 ⇔ 255	Geluidsactieve programma		
15	Programmasnelheid	000 ⇔ 255	Automatisch programmasnelheid, langzaam tot snel
	Geluidsgevoeligheid	000 ⇔ 010	Gevoeligheid uit
		011 ⇔ 255	Lage tot hoge gevoeligheid
16	Dimmermodus	000 ⇔ 051	Voorinstelling van de dimmersnelheid vanaf het displaymenu
		052 ⇔ 101	Dimmer snelheidsmodus uit
		102 ⇔ 152	Dimmer snelheidsmodus 1 (snel)
		153 ⇔ 203	Dimmer snelheidsmodus 2 (middelhoge)
	204 ⇔ 255	Dimmer snelheidsmodus 3 (langzaam)	

12CH 2

Channel	Function	Value	Percent/Setting
1	Dimmer	000 ⇔ 255	0–100%
2	Rood	000 ⇔ 255	0–100%
3	Groen	000 ⇔ 255	0–100%
4	Blauw	000 ⇔ 255	0–100%
5	Wit	000 ⇔ 255	0–100%
6	Warm wit	000 ⇔ 255	0–100%
7	Koel wit	000 ⇔ 255	0–100%
8	Stroboscoop	000 ⇔ 010	Geen functie
		011 ⇔ 255	Stroboscoop, langzaam tot snel
9	Kleurenmacro	000 ⇔ 010	Geen functie
		011 ⇔ 030	R: 100% G: 0–100% B: 0%
		031 ⇔ 050	R: 100–0% G: 100% B: 0%
		051 ⇔ 070	R: 0% G: 100% B: 0–100%
		071 ⇔ 090	R: 0% G: 100–0% B: 100%
		091 ⇔ 110	R: 0–100% G: 0% B: 100%
		111 ⇔ 130	R: 100% G: 0% B: 100–0%
		131 ⇔ 150	R: 100% G: 0–100% B: 0–100%
		151 ⇔ 170	R: 100–0% G: 100–0% B: 100%
		171 ⇔ 200	R: 100% G: 100% B: 100% W: 100%
		201 ⇔ 205	Kleur 1
		206 ⇔ 210	Kleur 2
		211 ⇔ 215	Kleur 3
		216 ⇔ 220	Kleur 4
		221 ⇔ 225	Kleur 5
		226 ⇔ 230	Kleur 6
		231 ⇔ 235	Kleur 7
236 ⇔ 240	Kleur 8		
241 ⇔ 245	Kleur 9		
246 ⇔ 250	Kleur 10		
251 ⇔ 255	Kleur 11		

Channel	Function	Value	Percent/Setting
10	Automatisch programma's	000 ⇔ 010	Geen functie
		011 ⇔ 026	Automatisch programma 1
		027 ⇔ 042	Automatisch programma 2
		043 ⇔ 058	Automatisch programma 3
		059 ⇔ 074	Automatisch programma 4
		075 ⇔ 089	Automatisch programma 5
		090 ⇔ 104	Automatisch programma 6
		105 ⇔ 120	Automatisch programma 7
		121 ⇔ 135	Automatisch programma 8
		136 ⇔ 150	Automatisch programma 9
		151 ⇔ 165	Automatisch programma 10
		166 ⇔ 180	Automatisch programma 11
		181 ⇔ 195	Automatisch programma 12
		196 ⇔ 210	Automatisch programma 13
		211 ⇔ 225	Automatisch programma 14
226 ⇔ 240	Automatisch programma 15		
241 ⇔ 255	Geluidsactieve programma		
11	Programmasnelheid	000 ⇔ 255	Automatisch programmasnelheid, langzaam tot snel
	Geluidsgevoeligheid	000 ⇔ 010	Gevoeligheid uit
		011 ⇔ 255	Lage tot hoge gevoeligheid
12	Dimmermodus	000 ⇔ 051	Voorinstelling van de dimmersnelheid vanaf het displaymenu
		052 ⇔ 101	Dimmer snelheidsmodus uit
		102 ⇔ 152	Dimmer snelheidsmodus 1 (snel)
		153 ⇔ 203	Dimmer snelheidsmodus 2 (middelhoge)
		204 ⇔ 255	Dimmer snelheidsmodus 3 (langzaam)

12CH 1

Kanaal	Functie	Waarde	Percentage/Instelling
1	Dimmer	000 ⇔ 255	0–100%
2	Rood, Ring 1	000 ⇔ 255	0–100%
3	Groen, Ring 1	000 ⇔ 255	0–100%
4	Blauw, Ring 1	000 ⇔ 255	0–100%
5	Wit, Ring 1	000 ⇔ 255	0–100%
6	Rood, Ring 2	000 ⇔ 255	0–100%
7	Groen, Ring 2	000 ⇔ 255	0–100%
8	Blauw, Ring 2	000 ⇔ 255	0–100%
9	Wit, Ring 2	000 ⇔ 255	0–100%
10	Warm wit, Ring 3	000 ⇔ 255	0–100%
11	Koel wit, Ring 3	000 ⇔ 255	0–100%
12	Stroboscoop	000 ⇔ 010	Geen functie
		011 ⇔ 255	Stroboscoop, langzaam tot snel

8CH

Kanaal	Functie	Waarde	Percentage/Instelling
1	Dimmer	000 ⇔ 255	0–100%
2	Rood	000 ⇔ 255	0–100%
3	Groen	000 ⇔ 255	0–100%
4	Blauw	000 ⇔ 255	0–100%
5	Wit	000 ⇔ 255	0–100%
6	Warm wit	000 ⇔ 255	0–100%
7	Koel wit	000 ⇔ 255	0–100%
8	Stroboscoop	000 ⇔ 010	Geen functie
		011 ⇔ 255	Stroboscoop, langzaam tot snel

Contact Us

General Information	Technical Support
Chauvet World Headquarters	
Address: 5200 NW 108th Ave. Sunrise, FL 33351 Voice: (954) 577-4455 Fax: (954) 929-5560 Toll Free: (800) 762-1084	Voice: (844) 393-7575 Fax: (954) 756-8015 Email: chauvetcs@chauvetlighting.com Website: www.chauvetdj.com
Chauvet Europe Ltd	
Address: Unit 1C Brookhill Road Industrial Estate Pinxton, Nottingham, UK NG16 6NT Voice: +44 (0) 1773 511115 Fax: +44 (0) 1773 511110	Email: UKtech@chauvetlighting.eu Website: www.chauvetdj.eu
Chauvet Europe BVBA	
Address: Stokstraat 18 9770 Kruishoutem Belgium Voice: +32 9 388 93 97	Email: BNLtech@chauvetlighting.eu Website: www.chauvetdj.eu
Chauvet France	
Address: 3, Rue Ampère 91380 Chilly-Mazarin France Voice: +33 1 78 85 33 59	Email: FRtech@chauvetlighting.fr Website: www.chauvetdj.eu
Chauvet Germany	
Address: Bruno-Bürgel-Str. 11 28759 Bremen Germany Voice: +49 421 62 60 20	Email: DEtech@chauvetlighting.de Website: www.chauvetdj.eu
Chauvet Mexico	
Address: Av. de las Partidas 34 - 3B (Entrance by Calle 2) Zona Industrial Lerma Lerma, Edo. de México, CP 52000 Voice: +52 (728) 690-2010	Email: servicio@chauvet.com.mx Website: www.chauvetdj.mx

Visit the applicable website above to verify our contact information and instructions to request support. Outside the US, UK, Ireland, France, Germany, Benelux or Mexico, contact the dealer of record.

Freedom Centerpiece QRG Rev. 4 ML6
 © Copyright 2019 Chauvet
 All rights reserved
 Printed in the P.R.C.

